

Haier

КОНДИЦИОНЕРЫ КАССЕТНОГО ТИПА РУКОВОДСТВО ПО МОНТАЖУ И ЭКСПЛУАТАЦИИ



AB50S1LC1FA



AB71S1LG1FA
AB105S1LH1FA
AB140S1LK1FA
AB160S1LK1FA

0150552342

- Монтаж и обслуживание кондиционера должны выполняться только квалифицированным персоналом.
Внимательно прочитайте данное руководство перед началом монтажа.
Наружный блок заправлен хладагентом R32.
Сохраняйте руководство для последующих обращений к нему.



	<p>Перед тем, как приступить к эксплуатации кондиционера, внимательно прочитайте инструкции по технике безопасности, приведенные в данном руководстве.</p>		<p>Кондиционер предназначен для работы на хладагенте R32.</p>
	<p>Указатель сервисных работ. Читайте сервисное руководство.</p>		<p>Читайте руководство по эксплуатации</p>

Храните данное руководство в легкодоступном для пользователя месте.

ВНИМАНИЕ :

- Для чистки кондиционера и для ускорения выполнения функции оттаивания не используйте средства и методы, которые не рекомендованы производителем.
- Кондиционер должен храниться в помещении, где отсутствуют устройства, представляющие для кондиционера риск возгорания, например, открытое пламя, работающие газовые приборы или электронагреватели.
- Следует соблюдать особую осторожность, чтобы не повредить какой-либо элемент холодильного контура кондиционера. Например, фреоновые трубки можно нечаянно проколоть острым предметом или согнуть их.
- Примите к сведению, что при утечке хладагента его запах можно не почувствовать.
- При повреждении сетевого кабеля обратитесь к производителю, в авторизованный сервис-центр или к квалифицированному специалисту для его замены.
- Кондиционер можно использовать детям, достигшим 8-летнего возраста, людям с ограниченными физическими, сенсорными или умственными способностями, а также людям, не обладающим достаточным опытом и знаниями, но только в том случае, если вышеуказанные лица находятся под наблюдением, проинструктированы надлежащим образом относительно безопасной эксплуатации кондиционера и осознают возможные риски.
- Детям запрещается играть с кондиционером. Чистка устройства может выполняться детьми только под присмотром взрослых.
- Электроподключение кондиционера должно выполняться в соответствии с действующими региональными нормами и правилами по выполнению электромонтажных работ.
- Все кабели должны иметь европейскую идентификационную маркировку проводов. При отсоединении кабелей во время проведения монтажных работ необходимо, чтобы провод заземления отсоединялся в последнюю очередь.
- В качестве прерывателя цепи электропитания кондиционера следует использовать выключатель с размыканием всех полюсов и расстоянием между контактами при размыкании не менее 3 мм. Выключатель должен устанавливаться в стационарной проводке.
- Монтаж и техническое обслуживание кондиционера должны выполняться квалифицированными специалистами, имеющими сертификаты национальных обучающих организаций, аккредитованных на эту деятельность в соответствии с действующим законодательством.
- Кондиционер должен быть надлежащим образом заземлен.
- В электроцепи кондиционера необходимо установить взрывозащищенный размыкатель цепи с защитой при утечке на землю.
- Для заправки кондиционера, выполняемой при его монтаже, переустановке или ремонте, можно использовать только тот хладагент, который указан на шильде наружного блока, т.е. R32. Применение других хладагентов может привести к нанесению вреда здоровью человека, а также к неисправностям и выходу кондиционера из строя.
- Механические соединения, используемые внутри помещения, должны соответствовать ISO 14903. Если в помещении применяются бывшие в употреблении механические соединения, необходимо заменить уплотнительные прокладки; бывшие в употреблении вальцованные соединения нельзя использовать в помещении.
- Кондиционер предназначен для установки в магазинах, коммерческих помещениях, в легкой промышленности и на сельскохозяйственных предприятиях.
- При проведении любых сервисных работ отключайте кондиционер от источника питания.

ВНИМАНИЕ:

- Паяные, сварные и механические соединения должны быть полностью выполнены до того, как будут открыты вентили, обеспечивающие проток хладагента по всем элементам холодильного контура. Для эвакуации хладагента из фреонпровода в системе должен быть предусмотрен вентиль вакуумирования.
- Максимальное рабочее давление в системе - 4,3 МПа.
- Максимальное рабочее давление необходимо учитывать при подсоединении внутреннего блока к наружному.
- Хладагент, который может использоваться во внутреннем блоке, - R32 или R410A. Наружный блок должен быть предназначен для работы на том же хладагенте, что и подключаемый к нему внутренний блок.
- Каждый блок, являющийся составной частью системы кондиционирования и отвечающий как элемент этой системы требованиям международного стандарта, должен подключаться только к таким блокам, которые отвечают требованиям, предъявляемым к соответствующим элементам системы данного международного стандарта.
- Уровень звукового давления кондиционера ниже 70 дБ(А).
- Максимальная заправка хладагента (в кг) и минимальная площадь помещения, в котором устанавливается внутренний блок, указаны в таблице на стр. 10.
- Фреонпровод должен быть защищен от внешних повреждений, а в случае использования горючего хладагента должен монтироваться в хорошо проветриваемом помещении, особенно, если его площадь меньше той, которая указана в таблице на стр. 10.
- Длина соединительного фреонпровода по возможности должна быть как можно меньше.
- При выполнении монтажных работ необходимо соблюдать национальные стандарты по холодильным агентам.
- Доступ к механическим соединениям должен быть свободен для проведения технического обслуживания и ремонта.
- Транспортировка, монтаж, чистка, обслуживание и утилизация оборудования и используемого им хладагента должны выполняться строго в соответствии с далее приведенными инструкциями.
- Важно: нельзя заграждать требуемые вентиляционные отверстия.
- Сервисные работы должны выполняться в соответствии с рекомендациями данного руководства.
- Перевозить и хранить продукт необходимо в заводской упаковке, согласно указанным на ней манипуляционным знакам.
- При погрузке, разгрузке и транспортировке и соблюдайте осторожность.
- Транспорт и хранилища должны обеспечивать защиту продукта от атмосферных осадков и механических повреждений.

Haier

СООТВЕТСТВИЕ НОРМАМ

Все поставляемое оборудование удовлетворяет требованиям следующих нормативов Евросоюза:

- Директива по низковольтному оборудованию
- Директива по электромагнитной совместимости
- Директива 2011/65/EU по ограничению использования опасных и вредных веществ в электрическом и электронном оборудовании (RoHS);
- Директива 2012/19/EU - Об отходах электрического электронного оборудования (WEEE).

Вся продукция Haier, предназначенная для продажи на территории ЕАЭС, изготовлена с учетом условий эксплуатации на территории ЕАЭС и прошла обязательную сертификацию. Продукция соответствует требованиям технических регламентов Евразийского экономического Союза.

Сертификат соответствия N ЕАЭС RU С-СН.АЯ46.В.09749/19 от 23.11.2019 действует до 22.11.2024.
Декларация о соответствии № ЕАЭС N RU Д-СН.БЛ08.В.02675/20 от 28.02.2020 действует до 27.02.2025.

ПРАВИЛА УТИЛИЗАЦИИ И ПЕРЕДАЧИ В ОТХОДЫ



Кондиционер имеет показанную на рисунке маркировку. Она говорит о том, что вышедшие из строя электронные и электрические компоненты нельзя выбрасывать вместе с бытовыми отходами.

Не пытайтесь демонтировать кондиционер самостоятельно, поскольку обращение с хладагентом, холодильным маслом и другими материалами требует привлечения специализированного персонала, знающего действующие нормативы и правила в отношении данного оборудования.

Использованные батарейки питания пульта управления должны передаваться в отходы отдельно, в соответствии с действующими национальными стандартами.

Правильная утилизация оборудования и компонентов предотвращает потенциально опасное влияние на окружающую среду и здоровье человека.

ВАЖНАЯ ИНФОРМАЦИЯ ОБ ИСПОЛЬЗУЕМОМ ХЛАДАГЕНТЕ

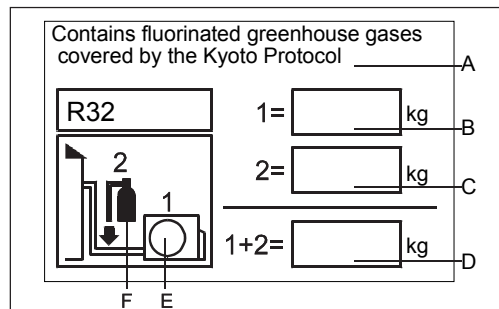

Согласно Киотскому Протоколу хладагент содержит фторсодержащие парниковые газы. Запрещается выброс в атмосферу.

Тип хладагента: R32

GWP* (ПГП = потенциал глобального потепления): 675

В идентификационной табличке хладагента необходимо заполнить несмываемыми чернилами следующие рамки:

- 1 = заводская заправка хладагента
- 2 = дополнительная заправка хладагента на объекте
- 1+2 = суммарная заправка хладагента

Заполненная табличка должна быть размещена рядом с заправочным портом (например, с внутренней стороны крышки запорного вентиля).

Обозначения:

- A. Согласно Киотскому Протоколу хладагент является фторсодержащим веществом, обладающему в газообразном состоянии парниковым эффектом.
- B. Заводская заправка хладагента (см. паспортную табличку наружного блока)
- C. Дополнительная заправка хладагента на объекте
- D. Суммарная заправка хладагента
- E. Наружный блок
- F. Тип заправочного баллона

⚠ ВНИМАНИЕ:

- При повреждении сетевого кабеля обратитесь к производителю, в авторизованный сервис-центр или к квалифицированному специалисту для его замены.
- Кондиционер можно использовать детям, достигшим 8-летнего возраста, людям с ограниченными физическими, сенсорными или умственными способностями, а также людям, не обладающим достаточным опытом и знаниями, но только в том случае, если вышеуказанные лица находятся под наблюдением, проинструктированы надлежащим образом относительно безопасной эксплуатации кондиционера и осознают возможные риски.
- Детям запрещается играть с кондиционером. Чистка устройства может выполняться детьми только под присмотром взрослых.
- Кондиционер не предназначен для управления от внешнего таймера или сторонней дистанционной системы управления.
- Сетевой кабель должен быть вне зоны досягаемости детей младше 8 лет.

Предупреждения

Утилизация вышедшего из эксплуатации кондиционера

При подготовке вышедшего из эксплуатации кондиционера к утилизации, убедитесь в том, что он находится в нерабочем состоянии и безопасен для сдачи в отходы. Во избежание какого-либо риска выньте вилку питания.

Фреон, используемый в холодильном контуре кондиционера, требует специализированной сдачи в отходы. Некоторые компоненты изделия изготовлены из ценных материалов, которые могут быть переработаны и использованы повторно. Дополнительную информацию об утилизации кондиционера можно получить, связавшись с коммунальной службой, занимающейся удалением отходов, или с региональным дилером изготовителя.

Перед тем как сдать кондиционер в специализированную организацию по обращению с отходами, убедитесь в том, что холодильный контур кондиционера не поврежден. Правильная утилизация изделия позволит предотвратить негативное воздействие на окружающую среду и здоровье людей.

Утилизация упаковки нового кондиционера

Все материалы, входящие в упаковку кондиционера, могут быть утилизированы без какого-либо риска для окружающей среды. Картонную коробку можно разорвать и сдать в макулатуру. Упаковочный полиэтиленовый пакет и прокладки из пенополиэтилена не содержат фторхлоруглероды. Эти материалы можно сдать в пункт сбора отходов для переработки и повторного использования.

Адреса организаций по сбору макулатуры и пунктов сбора и утилизации отходов следует узнать в муниципальных органах управления.

Инструкции по технике безопасности

Перед тем, как приступить к эксплуатации кондиционера, внимательно прочитайте данное руководство, поскольку в нем приведена важная информация, касающаяся конструкции, эксплуатации и технического обслуживания изделия.

Изготовитель не несет ответственности за любые повреждения, вызванные несоблюдением следующих инструкций:

- Запрещается эксплуатировать неисправный или поврежденный кондиционер. При наличии вопросов обращайтесь к поставщику оборудования.
- Эксплуатация кондиционера должна выполняться при строгом соблюдении соответствующих инструкций, приведенных в руководстве по эксплуатации.
- Монтаж кондиционера должен выполняться квалифицированными специалистами. Не устанавливайте кондиционер самостоятельно.
- В целях безопасности кондиционер должен быть надлежащим образом заземлен.
- Перед открытием воздухозаборной решетки кондиционера всегда отключайте его от источника питания, вынув вилку сетевого кабеля из розетки. При этом не тяните за кабель, а удерживая вилку в руке, аккуратно выньте ее из гнезда питания.
- Все электромонтажные работы должны выполняться квалифицированным электриком. Несоблюдение этого требования может обернуться несчастным случаем для пользователя кондиционера.
- Соблюдайте осторожность, чтобы не повредить фреоновый контур кондиционера. Это может произойти в результате прокола фреоновой трубки острым предметом, скручивания и перегиба трубки, а также повреждения поверхностного покрытия. Попадание хладагента в глаза при его утечке может привести к серьезной травме глаз.
- Не закрывайте и не загораживайте воздухозаборную и воздуховыпускную решетки кондиционера. Не вставляйте пальцы и какие-либо предметы в отверстия между жалюзиными шторками.
- Дети должны находиться под наблюдением ответственного лица, игры детей с кондиционером недопустимы.
- Ни в коем случае не разрешается садиться на наружный блок.
- Кондиционер не предназначен для использования детьми, лицами с ограниченными физическими, сенсорными или умственными способностями, а также не обладающими достаточным опытом и знаниями, за исключением тех случаев, если вышеуказанные лица находятся под наблюдением и проинструктированы надлежащим образом относительно безопасной эксплуатации кондиционера.
- Длина соединительного фреонопровода по возможности должна быть как можно меньше.
- Фреонопровод должен быть защищен от внешних повреждений и монтироваться в хорошо проветриваемом помещении, если его площадь меньше Амин (2 м²).
- При выполнении монтажных работ необходимо соблюдать национальные стандарты по холодильным агентам.

Правильная работа кондиционера может быть обеспечена только при соблюдении следующих условий:

- Допустимый рабочий диапазон температуры воздуха

Режим Охлаждения	Температура в помещении	макс. DB/WB мин. DB/WB	32/23°C 18/14°C
	Наружная температура	макс. DB/WB мин. DB/WB	46/26°C 10/6°C
Режим Обогрева	Температура в помещении	макс. DB/WB мин. DB/WB	27°C 15°C
	Наружная температура	макс. DB/WB мин. DB/WB	24/18 C -15 C

- При повреждении кабеля он должен заменяться на однотипный. Замену должны осуществлять производитель оборудования, представитель его авторизованного сервисного центра или уполномоченный квалифицированный специалист.
- В случае перегорания предохранителя на плате управления внутреннего блока следует заменить его на предохранитель типа T3.15/250В.
- Электроподключение кондиционера должно выполняться в соответствии с действующими региональными нормами и правилами по электробезопасности.

- Тип силового кабеля: ПВС(ВВГ) 3 x 4,0 мм² (кабель импортной маркировки H05RN-F 3G 4.0мм²).
- Тип коммуникационного (межблочного) кабеля: ПВС(ВВГ) 4 x 2,5 мм² (кабель импортной маркировки H05RN-F 4G, 2,5мм²).
- Сетевой выключатель (рубильник) должен устанавливаться в контуре стационарной проводки и размыкать все полюса кабеля при изолирующем расстоянии между контактами на каждом полюсе.
- В силовом контуре необходимо предусмотреть автоматический выключатель с защитой при утечке тока на землю.
- Автоматический и сетевой выключатели должны быть установлены в удобном для пользователя месте.
- Высота установки внутреннего блока должна быть не менее 2,5 м.
- Использованная батарейка должна быть утилизирована надлежащим образом.
- Холодильный контур должен быть герметичен.

Предупреждения

- Доступ к механическим соединениям должен быть свободен для проведения технического обслуживания и ремонта.
- Минимальная площадь помещения, в котором устанавливается внутренний блок - 2 м².
- Максимальная заправка хладагента - 1,7 кг.
- Транспортировка, монтаж, чистка, обслуживание и утилизация оборудования и используемого им хладагента должны выполняться строго в соответствии с далее приведенными инструкциями.
- Важно: нельзя заграждать требуемые вентиляционные отверстия.
- Сервисные работы должны выполняться в соответствии с рекомендациями данного руководства.

Помещение для хранения

- Кондиционер должен храниться в хорошо проветриваемом помещении площадью, соответствующей указанной в спецификации.
- В помещении, где хранится кондиционер, не должно быть источников открытого пламени (например, газовых приборов) и возможного воспламенения (например, электрокалориферов).

Требования к квалификации работников

Рабочие процедуры, связанные с соблюдением мер безопасности, должны выполняться только квалифицированными специалистами.

К таким процедурам, например, относятся следующие:

- работы, связанные с вмешательством в холодильный контур системы;
- разгерметизация элементов системы;
- открытие вентилируемых замкнутых корпусов.

Сервисные работы

- Перед началом сервисных работ необходимо с соблюдением мер безопасности убедиться в минимизации риска возгорания.
- В процессе выполнения работ следует наблюдать за тем, чтобы избежать присутствия в окружающем воздухе опасной концентрации горючего газа.
- Нельзя проводить работы в замкнутых пространствах. Вокруг рабочего места должна быть специально выгороженная зона. В пределах этой зоны следует контролировать наличие горючего газа в окружающем воздухе.

Контроль утечек хладагента

- Перед и во время проведения работ окружающий воздух следует проверять на присутствие газа хладагента. Для этого следует использовать течеискатель, подходящий для данного типа хладагента, т.е. безыскровый, герметичный, безопасный.

Наличие огнетушителя

- При необходимости проведения опасных работ, следует иметь в наличии соответствующее оборудование для пожаротушения. Рядом с зоной заправки должен находиться порошковый или углекислотный огнетушитель.

Отсутствие источников возгорания

- Все возможные источники возгорания, включая зажженную сигарету, должны находиться на достаточном расстоянии от места установки кондиционера, его ремонта, разборки и утилизации. Перед началом работ необходимо осмотреть зону вокруг оборудования, чтобы убедиться в отсутствии воспламеняющихся веществ или рисков возгорания. В зоне должны быть размещены знаки «Не курить».

Вентиляция

- Перед проведением огнеопасных работ или вмешательством в холодильную систему убедитесь в том, что рабочая зона открыта или хорошо вентилируется. Необходимая кратность воздухообмена должна поддерживаться в течение всего периода выполнения работ. Вентиляция должна обеспечивать безопасное рассеивание высвобожденного из системы хладагента и предпочтительно выбрасывать его наружу в атмосферу.

Электрические компоненты

- Демонтаж электрических компонентов во время обслуживания проводится после проверки системы на утечки хладагента специальным детектором, предназначенным для определяемого хладагента. Заменяемые электрокомпоненты должны соответствовать спецификации. При выполнении работ необходимо следовать инструкциям производителя, а при наличии дополнительных вопросов - обращаться в отдел технической поддержки производителя.

Необходимые проверки

- Заправка хладагента должна соответствовать площади помещения, в пределах которого установлены элементы контура хладагента.
- Вентиляционное оборудование работает должным образом, выпускные отверстия не заблокированы.
- При использовании промежуточного холодильного контура, вторичный контур должен быть проверен на наличие хладагента;
- Маркировка оборудования должна быть видимой и разборчивой. Неразборчивая маркировка и знаки необходимо исправить.
- Трубопровод хладагента и его компоненты должны быть установлены таким образом, что они вряд ли будут подвержены воздействию коррозионных веществ, если эти компоненты не изготовлены из материалов, которые по своей природе устойчивы к коррозии или надлежащим образом защищены от такой коррозии.

Предупреждения

Техническое обслуживание и ремонт электрических устройств

- Ремонт и техническое обслуживание электрических компонентов должны включать в себя первичные проверки мер безопасности и процедуры проверки компонентов. При возникновении неисправности, которая может поставить под угрозу безопасность, электрический контур нужно отключить от питания до устранения неисправности. Если невозможно быстро устранить неисправность, можно продолжить работу кондиционера после того, как будет найдено временное решение. Об этом должно быть сообщено владельцу оборудования, чтобы все стороны были уведомлены.
- Первичные проверки подразумевают следующее:
 - проверьте, разряжены ли конденсаторы: это должно быть сделано безопасным способом, чтобы избежать искрения;
 - убедитесь, что во время зарядки, восстановления или продувки системы отсутствуют открытые электрические компоненты и провода;
 - проверьте, что существует непрерывность заземления.

Техническое обслуживание и ремонт герметичных компонентов

- Во время ремонта герметичных компонентов необходимо отключить все источники электропитания до снятия герметичных крышек и т.п. Если во время сервисных работ абсолютно необходимо обеспечить электропитание оборудования, то в самой критической точке системы необходимо обеспечить постоянный контроль утечек, чтобы предупредить о потенциально опасной ситуации.
- Убедитесь, что при работе с электрическими компонентами не возникли изменения, влияющие на безопасность, в том числе повреждение кабелей, излишнее количество соединений, контакты не соответствующие техническим требованиям, повреждение уплотнений, неправильный монтаж сальников и т.п.
- Убедитесь в надежности установки оборудования.
- Убедитесь, что уплотнители или уплотняющие материалы не утратили своих герметизирующих свойств, предотвращающих проникновение воспламеняющихся сред. Запасные части должны соответствовать спецификациям производителя.

Техническое обслуживание и ремонт искробезопасных компонентов

- Не прилагайте к цепи постоянную индуктивную или емкостную нагрузку, не убедившись, что она ниже допустимых значений напряжений и тока для используемого оборудования.
- Искробезопасные компоненты - это единственный тип устройств, с которыми разрешено работать в окружении огнеопасной атмосферы.
- Только рекомендуемые изготовителем кондиционера запчасти могут быть использованы для замены, несоблюдение данного требования может привести к пожару в случае утечки хладагента.

Электропроводка

- Убедитесь в том, что кабели не подвергаются износу, коррозии, избыточному давлению, вибрации, механическим повреждениям острыми краями или любым другим неблагоприятным воздействиям окружающей среды. Необходимо также учитывать влияние старения или постоянной вибрации от таких источников, как компрессоры или вентиляторы.

Эвакуация и вакуумирование

- Хладагент должен быть эвакуирован в соответствующий баллон. Для обеспечения безопасности необходимо выполнить продувку системы азотом (бескислородный азот). Вероятно, описанную выше процедуру будет необходимо повторить несколько раз.
- Сжатый воздух или кислород нельзя использовать для продувки.
- В процессе продувки азот подается в систему, находящуюся под вакуумом, доводя давление в контуре до рабочего значения. Впоследствии азот сбрасывается в атмосферу. Затем система может быть вакуумирована. Описанные выше шаги повторяются, пока хладагент полностью не удаляется из системы. Последняя партия азота, поданная в систему, сбрасывается в атмосферу.
- Следует удостовериться, что рядом с вакуумным насосом нет источника пламени и что в зоне обслуживания организована вентиляция с подпором.

Процедура заправки

- Во время использования инструментов, в том числе заправочной станции, следует предотвратить смешение хладагентов разного типа. Суммарная длина трассы должна быть максимально сокращена, чтобы снизить объем заправки хладагента.
- Баллоны с хладагентом должны храниться в вертикальном положении и быть надежно зафиксированы.
- Перед выполнением заправки система должна быть заземлена.
- После окончания заправки системы кондиционер должен быть снабжен этикеткой с указанием объема заправленного хладагента.
- Избыточная заправка хладагента недопустима.
- Перед перезаправкой система должна быть испытана под давлением соответствующим продувочным газом. Систему нужно проверить на герметичность по завершении заправки, но до ввода в эксплуатацию. Последующее испытание на утечки хладагента должно быть проведено перед уходом с монтажной площадки.

Вывод из эксплуатации

- Вывод кондиционера из эксплуатации должны осуществлять специалисты, знающие действующие нормативы и правила в отношении данного оборудования.
- Перед выполнением демонтажа необходимо взять пробы масла и хладагента для проведения анализа перед повторным использованием регенерированного хладагента.
- Источник электропитания должен быть доступен до начала демонтажа.

Предупреждения

- Оборудование и порядок его эксплуатации должны быть хорошо изучены.
- Электропитание должно быть отключено.
- Проверьте следующее перед утилизацией:
 - Устройства должны быть удобными и подходить для работы с баллоном хладагента (при необходимости).
 - Все личные средства защиты должны быть в наличии, и их следует использовать надлежащим образом.
 - Процедура регенерации должна выполняться квалифицированным персоналом.
 - Станция регенерации и баллоны должны отвечать требованиям соответствующих стандартов.
- Контур хладагента должен быть вакуумирован, если это возможно.
- В случае невозможности достичь предустановленного уровня вакуума, необходимо выполнить отвод, чтобы можно было эвакуировать хладагент из каждой части системы.
- Перед запуском станции регенерации удостоверьтесь, что емкости баллонов достаточно для эвакуируемого хладагента.
- Станция регенерации должна запускаться и работать согласно инструкции по эксплуатации завода-изготовителя.
- Баллоны нельзя заправлять полностью (объем заправленного жидкого хладагента не должен превышать 80% от вместимости баллона).
- Максимальное рабочее давление в баллоне нельзя превышать даже на короткое время.
- После завершения заправки баллон и оборудование необходимо быстро убрать с объекта, а все стопорные вентили системы кондиционирования закрыть.
- До очистки и выполнения анализа регенерированный хладагент нельзя заправлять в другую холодильную систему.

Маркировка

- После завершения демонтажа и эвакуации хладагента кондиционер должен быть промаркирован соответствующим образом (с указанием даты и подписью).
- Маркировка кондиционера должна содержать информацию о том, что холодильный контур заправлен воспламеняющимся хладагентом.

Регенерация хладагента

- Хладагент можно откачивать только в специальные баллоны для сбора хладагента, суммарная емкость которых соответствует объему заправки системы.
- Убедитесь в том, что предусмотренное количество баллонов может вместить суммарную заправку хладагента. Каждый используемый баллон должен быть предназначен только для восстанавливаемого хладагента и промаркирован соответствующим образом.
- Баллоны должны быть оборудованы исправными клапанами сброса давления и стопорными вентилями. Пустой баллон необходимо вакуумировать и желателно перед использованием охладить.
- Станция регенерации должна быть в исправном состоянии и подходить для работы с воспламеняющимся хладагентом. К станции должна быть приложена инструкция по эксплуатации.
- Необходимо предусмотреть взвешивающее устройство с сертификатом о калибровке. Шланги должны быть укомплектованы съемными герметичными соединениями. В целях предотвращения пожара в случае утечки хладагента перед использованием станции регенерации осуществляется проверка ее работоспособности и правильности обслуживания, а также герметичности всех связанных электрических компонентов.
- Восстановленный хладагент должен быть доставлен обратно поставщику в соответствующих баллонах с приложенными инструкциями по транспортировке.
- Смешение хладагентов разного типа в станции регенерации (особенно баллонах) недопустимо.
- При демонтаже компрессора или очистке компрессорного масла следует выполнить вакуумирование компрессора до необходимого уровня для гарантированного удаления остатков воспламеняющегося хладагента из смазочного масла.
- Вакуумирование должно быть выполнено до отправки компрессора производителю.
- Процесс вакуумирования можно ускорить путем подогрева картера компрессора.

Инструкции по технике безопасности

Внимательное прочтение и соблюдение нижеприведенных правил является гарантией безопасной и корректной работы агрегата.

Приведенные ниже меры предосторожности подразделяются на три категории и подлежат неукоснительному исполнению.

- ⚠ ВНИМАНИЕ!** Несоблюдение данных правил может привести к смерти и серьезным травмам обслуживающего персонала
- ⚠ ПРЕДУПРЕЖДЕНИЕ!** Несоблюдение данных правил может нанести вред здоровью, привести к поломке оборудования и иметь серьезные последствия.
- ⚠ РЕКОМЕНДАЦИИ:** Соблюдение данных требований необходимо для корректной работы агрегата.

Используемые в инструкции обозначения.

- ⊘ Знак предупреждает о действиях, которые рекомендуется не совершать.
- ⓘ Знак обозначает инструкции и предписания, которым необходимо строго следовать.
- ⚡ Знак указывает на необходимость заземления.
- ⚡ Знак предупреждает о возможности поражения электрическим током (данный символ присутствует на идентификационной таблице блока).

После ознакомления с инструкцией ее следует передать пользователю. Данное руководство должно храниться в непосредственной близости от агрегата, чтобы в случае необходимости выполнения работ по ремонту или переустановке блока обслуживающий персонал, всегда мог обратиться к нему.



В случае передачи блока новому пользователю данное руководство должно передаваться вместе с агрегатом.

Удостоверьтесь, что приведенные ниже меры предосторожности неукоснительно соблюдаются.

⚠ ВНИМАНИЕ!

- В случае возникновения аномальных явлений (искрения, появления запаха дыма и т.д.) немедленно выключите электропитание блока и свяжитесь с поставщиком оборудования для получения дальнейших инструкций. Дальнейшая эксплуатация может привести к выходу из строя, поражению электрическим током и возгоранию. 
- Обслуживание и ремонт оборудования должны осуществляться авторизованными дилерами. Обслуживание агрегата неквалифицированным персоналом может привести к утечкам, поражению электрическим током и возгоранию оборудования. 
- Нельзя находиться длительное время под прямым потоком холодного воздуха, выходящего из внутреннего блока кондиционера, а также нельзя допускать сильного снижения температуры в помещении. Это может отрицательно сказаться на здоровье человека и способствовать возникновению простудных заболеваний. 
- Не вставляйте пальцы и посторонние предметы в отверстия входа/выхода воздуха и створки жалюзи во время работы кондиционера. Прикосновение к вращающемуся рабочему колесу вентилятора очень опасно и может привести к травме. 
- Меры по предотвращению утечек хладагента должны выполняться авторизованными дилерами. При установке кондиционера в помещении малой площади обязательно примите все меры для предотвращения удушья даже в случае утечки хладагента.
- Установка кондиционера должна производиться авторизованными дилерами. Монтаж агрегата неквалифицированным персоналом может привести к утечкам, поражению электрическим током и возгоранию оборудования.
- Демонтаж или повторная установка кондиционера должны производиться авторизованными дилерами. Обслуживание агрегата неквалифицированным персоналом может привести к утечкам, поражению электрическим током и возгоранию оборудования.

⚠ ПРЕДУПРЕЖДЕНИЕ!

- Кондиционер не должен использоваться для каких-либо иных целей, кроме кондиционирования воздуха. Не используйте кондиционер для создания специального микроклимата, необходимого для охлаждения продуктов питания, сохранности произведений искусства, точных приборов и т.п. Несоблюдение данного требования может привести к ухудшению их качества. 
- При эксплуатации кондиционера одновременно с приборами горения необходимо часто проветривать помещение. При недостаточной вентиляции может возникнуть дефицит кислорода окружающего воздуха. 
- После длительной эксплуатации кондиционера опорное основание нуждается в тщательном осмотре с целью выявления каких-либо возможных повреждений. Разрушение опорного основания может привести к падению блока и, как следствие, к несчастным случаям.
- Не снимайте защитную решетку вентилятора наружного блока. Отсутствие защитной решетки может привести к травмам обслуживающего персонала, в частности, к повреждению конечностей. 
- Запрещается вставлять, сидеть или класть какие-либо предметы на наружный блок. Падение людей и предметов с наружного блока может привести к несчастным случаям.

Инструкции по технике безопасности

⚠ ПРЕДУПРЕЖДЕНИЕ!

• Не снимайте защитную решетку вентилятора наружного блока. Отсутствие защитной решетки может привести к травмам обслуживающего персонала, в частности, к повреждению конечностей.



• Воздушный поток, выходящий из кондиционера, не должен попадать непосредственно на растения или домашних животных. Это может нанести вред их жизнедеятельности.



• Во избежание удара электрическим током не дотрагивайтесь до блока и до выключателя кондиционера влажными руками.



• Используйте предохранители соответствующего номинала. Замена предохранителей какими-либо другими устройствами и проводами может привести к поломке оборудования и его возгоранию.



• Во время проведения чистки блока отключайте кондиционер от источника питания рубильником.



• Нельзя мыть кондиционер водой. Для чистки используйте сухую или чуть влажную салфетку.



• Поток выходящего из кондиционера воздуха не должен попадать на используемые в помещении приборы горения. Это может привести к неполному сгоранию.



• Запрещается размещать рядом с кондиционером баллоны с легковоспламеняющимся газом или жидкостью или распылять подобные вещества на кондиционер. Несоблюдение требования может привести к пожару.



• При использовании фумигирующего инсектицида не открывайте кондиционер. В противном случае ядовитые химические вещества могут осесть на внутренних компонентах кондиционера, что может нанести вред здоровью людей, страдающих аллергией на химические вещества.



⚠ ИНСТРУКЦИИ ПО МОНТАЖУ

Монтаж кондиционера должен выполняться только авторизованным дилером или профессиональными монтажниками.

⚠ ВНИМАНИЕ

Установка кондиционера своими силами может привести к неправильному монтажу и таким проблемам как протечка воды, поражение электрическим током, пожар.

⚠ ПРЕДУПРЕЖДЕНИЕ!

- Кондиционер не должен устанавливаться в средах, содержащих легковоспламеняющиеся газы. Монтаж системы в подобных местах при утечке ЛВГ может привести к возгоранию.
- В стационарной электропроводке рекомендуется устанавливать сетевой выключатель. Отсутствие прерывателя цепи может стать причиной поражения электрическим током.
- Кондиционер обязательно должен быть заземлен. Провод заземления нельзя подсоединять к водопроводной или газопроводной трубе, фреоновому, молниеотводу, заземлению телефонной линии. Отсутствие или неправильное обустройство заземления кондиционера может привести к поражению электрическим током.
- Для обеспечения естественного отвода конденсата необходимо правильно подсоединить дренажную трубку. Неправильное обустройство дренажного трубопровода может привести к протечкам воды и, как следствие, к порче мебели и другого имущества.



ВЫБОР МОНТАЖНОЙ ПОЗИЦИИ

- Кондиционер должен устанавливаться в хорошо вентилируемом и легкодоступном месте.
- Не устанавливайте блок в следующих местах во избежание его повреждения:
 - (а) Места с содержанием машинного масла или других масляных паров.
 - (б) Места с высоким содержанием соли в воздухе (прибрежные зоны).
 - (в) Рядом с горячими источниками с высоким содержанием сульфидных газов.
 - (г) Места со значительным перепадом напряжения питающей сети, например, заводы и т. д.
 - (д) В транспортных средствах или на судах.
 - (е) Места с содержанием тяжелого масляного пара или повышенным уровнем влажности.
 - (ё) Вблизи источников электромагнитного излучения.
 - (ж) Места с содержанием кислотных и щелочных паров.
 - (з) Телевизоры, радио- и акустические приборы и т. д. должны находиться на расстоянии не менее 1 м от внутренних и наружных блоков, кабелей питания, соединительных кабелей, труб. Генерируемые помехи могут вызвать неправильную работу системы управления.

[Электроподключение]

Оборудование должно подключаться к отдельному контуру сетевого электропитания.

[Рекомендации]

- Выбор монтажной позиции:
 - (а) Монтажная позиция должна выдерживать вес кондиционера и не приводить к увеличению рабочего шума и вибраций.
 - (б) Горячий воздух, поступающий из выходного отверстия наружного блока, и рабочий шум не должны мешать соседям.
- Вокруг воздуховыпускного отверстия наружного блока не должно быть никаких препятствий.

Инструкции по технике безопасности

Инструкции по монтажу

ВНИМАНИЕ!

- ★ Минимальная площадь помещения, в котором допустима установка кондиционера на R32 без риска повышения концентрации хладагента в помещении выше критического уровня в случае его утечки, приводится в таблице ниже.
- ★ Допускается только однократное использование фланцевого соединения, повторное использование запрещено. Несоблюдение данного требования может негативно повлиять на герметичность системы.
- ★ Для подключения внутреннего/наружного блоков необходимо использовать неповрежденный кабель, соответствующий требованиям спецификаций и инструкций по монтажу и эксплуатации.

Минимальная площадь помещения

Хладагент	НПВ кг/м3	h _v m	Суммарная заправка, кг						
			Минимальная площадь, м ²						
R32	0.306		1.224	1.836	2.448	3.672	4.896	6.12	7.956
		0.6		29	51	116	206	321	543
		1.0		10	19	42	74	116	196
		1.8		3	6	13	23	36	60
		2.2		2	4	9	15	24	40

НПВ: нижний предел воспламенения

Руководство по эксплуатации пульта управления

Внешний вид пульта

В данном руководстве приведено общее описание функций пульта, однако набор действующих функций будет зависеть от конкретной модели кондиционера.

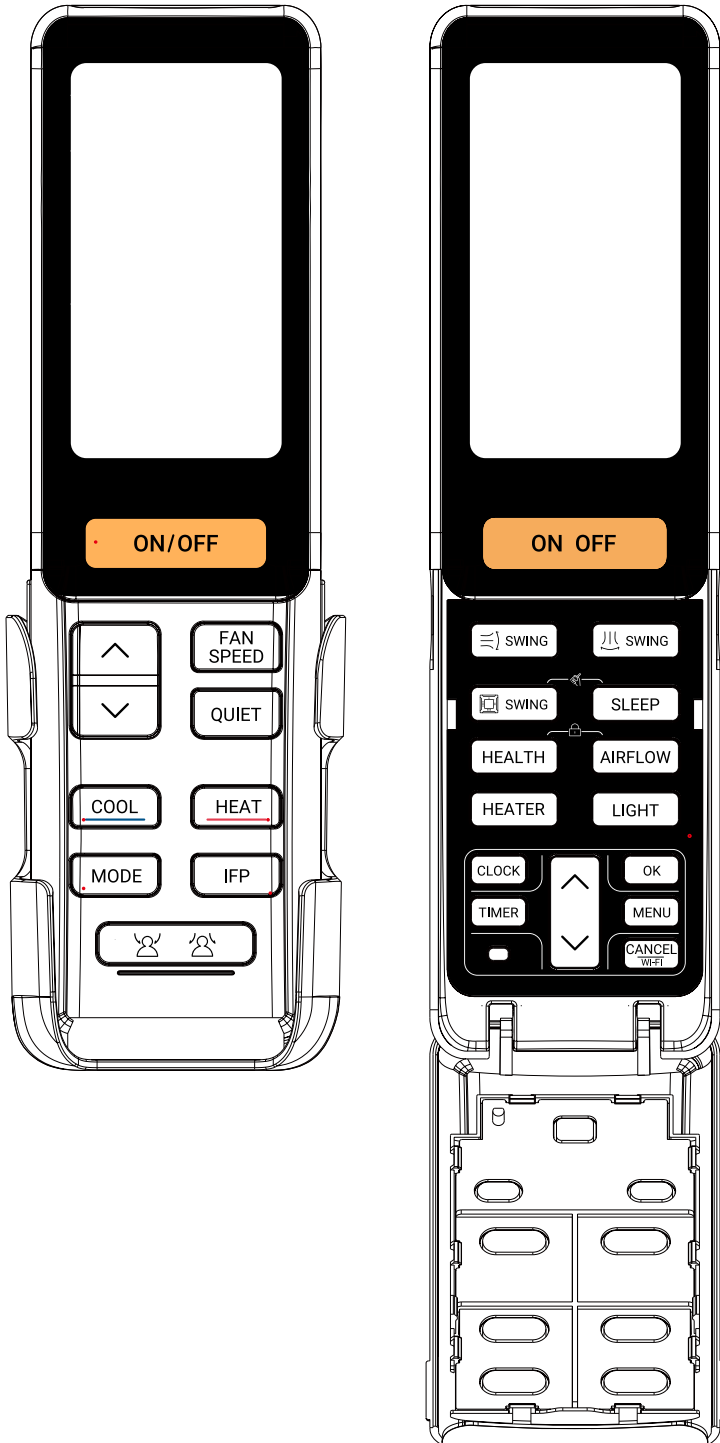

Описание кнопок и функций

1. Кнопка ON/OFF (Включение/Выключение)

Включение кондиционера: нажмите кнопку .

При первом включении кондиционер по умолчанию начнет работать в режиме AUTO, при последующих включениях - в том режиме, который был перед выключением.

Для выключения кондиционера опять нужно нажать кнопку .

2. Кнопка \wedge/\vee (Увеличение/Уменьшение температурной уставки)

(1) Данная кнопка не активна в режиме FAN (Вентиляция).

(2) При каждом нажатии кнопки  значение задаваемой температуры изменяется на 0,5°C. Если кнопку удерживать, то можно ускорить процесс изменения настраиваемой температуры.

3. Кнопка FAN SPEED (Управление скоростью вентилятора)

При каждом нажатии кнопки  скорость вентилятора меняется по следующему циклу:

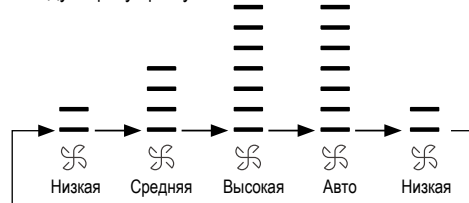

4. Кнопка QUIET (Бесшумный режим)

При нажатии кнопки  на дисплее пульта станет отображаться значок «()». Скорость вентилятора в режиме Quiet устанавливается автоматически, при этом конкретная ступень скорости определяется моделью внутреннего блока.

Данная функция действует только в режимах COOL (Охлаждение) и HEAT (Обогрев).

5. Кнопки COOL (Охлаждение) / HEAT (Обогрев)

Нажатием кнопки  или кнопки  осуществляется задействование соответственно режима Охлаждения или Обогрева.



6. Кнопка MODE (Рабочий режим)

При каждом нажатии кнопки  рабочий режим будет переключаться по следующему циклу:



7. Кнопки IFP/ (Интеллектуальная регистрация присутствия)

(1) При нажатии кнопки  на дисплее отобразится иконка «IFP» и активизируется датчик IFP. При повторном нажатии кнопки функция отменяется.

(2) Нажмите кнопку , на дисплее отобразится иконка  «Сопровождающий поток», нажмите кнопку снова, и на дисплее появится иконка  «Обводящий поток». Если нажать кнопку третий раз, функция отменяется.

(3) Угол направления воздухораспределения будет регулироваться автоматически в зависимости от местонахождения людей в помещении. При этом иконки воздухораспределения  исчезнут с дисплея.

8. Кнопка (Воздухораспределение вверх-вниз)

При каждом нажатии кнопки  угол наклона горизонтальных жалюзи (качание вверх-вниз) меняется циклично следующим образом: В режиме Обогрева:

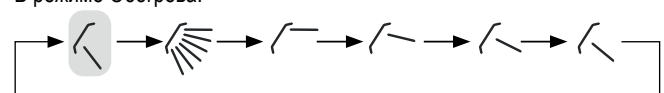

В других режимах:

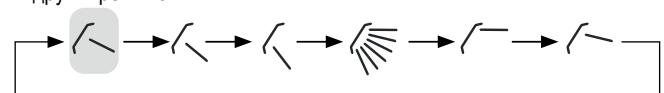

9. Кнопка (Воздухораспределение вправо-влево)

При каждом нажатии кнопки  угол наклона вертикальных жалюзи (качание вправо-влево) меняется циклично следующим образом:

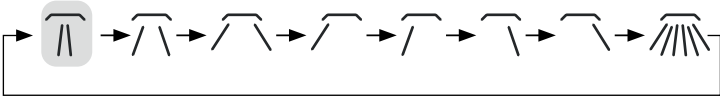

10. Кнопка (Управление 4-сторон. воздухораспределением)

При каждом нажатии кнопки  настройки воздухораспределения меняются в следующей последовательности:

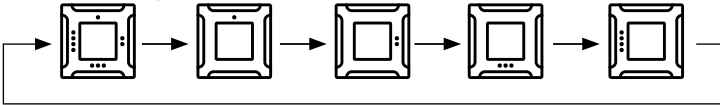



Текущая настройка будет мигать на дисплее. Нажатием кнопки «Воздухораспределение вверх-вниз» выбранная настройка фиксируется.

11. Кнопка (Функция «Комфортный сон»)

При нажатии кнопки  на дисплее пульта станет отображаться иконка «Sleep». Длительность действия функции комфортного сна фиксирована и равна 8 часам. При повторном нажатии кнопки функция SLEEP отменяется.

- (1) Функция SLEEP не действует в режиме FAN (Вентиляция).
- (2) Функция SLEEP действует, только если кондиционер включен.

12. Кнопка (Функция «Здоровый климат»)



- (1) Если кондиционер включен, то при нажатии кнопки  функция активизируется, а на дисплее отображается «HEALTH».
- (2) Если кондиционер выключен, то нажатием кнопки  осуществляется включение и вход в режим FAN (Вентиляция), а на дисплее отображается «HEALTH».
- (3) Если функция Health активна, то нажатием кнопки  функция отменяется.

13. Функция Health AIRFLOW

(«Комфортное воздухораспределение»)

При нажатии кнопки  функция активизируется, а на дисплее пульта дистанционного управления отображается иконка «AIRFLOW». При повторном нажатии кнопки  функция отменяется.



14. Кнопка (Функция электронагрева)

При нажатии кнопки  активизируется функция электронагрева, а на дисплее станет отображаться иконка «HEATER». При повторном нажатии кнопки  иконка «HEATER» перестает отображаться на дисплее, а функция электронагрева отключается. Примечание: Функция HEATER действует только в режимах AUTO (Автоматический) и HEAT (Нагрев).



15. Функция (Подсветка)

Нажмите кнопку  для включения подсветки дисплея. Повторным нажатием на эту кнопку подсветка выключается.



16. Кнопка (Задание реального времени)

Нажмите кнопку , значение времени, отображаемое на дисплее пульта дистанционного управления, начинает мигать. Значение времени увеличивается или уменьшается на одну минуту при однократном нажатии на кнопку .



Если кнопку удерживать, скорость настройки увеличивается.

Чтобы завершить установку времени, нажмите кнопки  /  еще раз для подтверждения.



17. Кнопка (Работа по программе таймера)



Если кондиционер включен, то задать можно только программу TIMER OFF (Выключение по таймеру), если кондиционер выключен, то задать можно только программу TIMER ON (Включение по таймеру). Нажатием кнопки  выполняется вход в меню программирования Включения или Выключения по таймеру в зависимости от того, в каком статусе (Вкл. или Выкл.) находится кондиционер. При входе в меню программирования на дисплее станет отображаться иконка TIMER ON/OFF, а значение времени на дисплее будет мигать. По умолчанию первоначальное значение времени - 12:00. Нажатием кнопки 

задаваемое значение времени регулируется (уменьшается или увеличивается) с интервалом 1 мин. Если кнопку удерживать, скорость настройки увеличивается.

После окончания настройки нажмите кнопки  /  снова для подтверждения заданного времени по таймеру. Значение времени на дисплее перестанет мигать, при этом начнется отсчет времени для включения или выключения по таймеру.

18. Кнопка (Выбор дополнительных функций)





Цикл переключения функций при нажатии кнопки : TURBO → FRESH-Подача свежего воздуха → IFP AC OFF-Функция IFP Выкл → IFP AC ECO- Функция IFP в экономичном режиме → 3D AIR-Объемный воздушный поток (зарезервировано) →  → Поддержание температуры 10°C (только для режима Нагрева) → Ед. измерения температуры в °F/°C → TURBO.

- (1) Нажмите кнопку , иконка текущей функции будет мигать.
- (2) Нажмите кнопку  снова, чтобы задать/отменить текущую функцию в вышеуказанном цикле. При отсутствии каких-либо действий в течение 5 сек. выполняется автоматический выход из меню дополнительных функций.

19. Wi-Fi (Управление по Wi-Fi)





Нажмите кнопку  и удерживайте ее в течение 3 секунд для входа в режим управления по Wi-Fi. На дисплее пульта будут отображаться иконка COOL (режим охлаждения), иконка низкой скорости вентилятора и уставка 30°C. Вход в режим управления по Wi-Fi возможен путем задания режима охлаждения COOL, низкой скорости вентилятора и уставки 30 ° C.

20. Функция (Самоочистка)

При нажатии на комбинацию кнопок  и  на дисплее пульта дистанционного управления отображается «SELF-CLEAN». Для отмены функции нажмите кнопку  или .



Примечание: Функция «SELF-CLEAN» не действует для функций «SLEEP» и «TIMER».

21. Функция (Блокировка клавиатуры)

При нажатии на комбинацию кнопок  и  на дисплее пульта дистанционного управления отображается иконка . Это означает, что все кнопки пульта заблокированы. При повторном нажатии этих кнопок блокировка клавиатуры отменяется, а иконка  на дисплее исчезает. Все кнопки пульта становятся активными.

Возможные неисправности

Нижеперечисленные ситуации не являются неисправностью или сбоем в работе

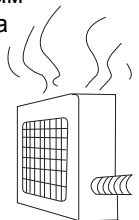
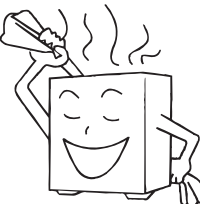
<p>Слышен звук льющейся жидкости.</p> 	<p>При запуске кондиционера или его остановке, а также и во время работы могут быть слышны свистящие или булькающие звуки, вызванные перетеканием хладагента по трубам. Это нормальная ситуация, не считающаяся неполадкой.</p>
<p>Слышны потрескивание и пощелкивание.</p>	<p>Во время функционирования кондиционера могут быть слышны потрескивание и пощелкивание. Этот посторонний шум вызван расширением и сжатием корпуса кондиционера при перепадах температур.</p>
<p>Ощущаются посторонние запахи.</p>	<p>Рециркулирующий в системе кондиционирования воздух может вобрать в себя запах, мебели, табачного дыма, ковров, одежды или краски.</p>
<p>Туман или облако пара выходят из внутреннего блока при его функционировании.</p> 	<p>Во время режима Охлаждения или Осушения из внутреннего блока может выходить туман. Это происходит из-за резкого охлаждения воздуха помещения.</p>
<p>Во время режима Охлаждения кондиционер переключается на режим Вентиляции.</p>	<p>Для предотвращения обмерзания теплообменника внутреннего блока кондиционер на некоторое время переключается на режим Вентиляции, а затем автоматически возвращается в режим Охлаждения.</p>
<p>Кондиционер не перезапускается после остановки. Не включается?</p> 	<p>Кондиционер не возобновит работу в течение 3 минут после остановки компрессора, чтобы обеспечить его защиту от частых запусков. Подождите 3 минуты.</p>
<p>В режиме Осушения не изменяется скорость вентилятора или отсутствует поток выходящего воздуха</p>	<p>Когда в режиме Осушения температура в помещении опустится ниже значения уставки + 2°C, скорость вентилятора периодически автоматически переключается на Низкую независимо от заданной.</p>
<p>В режиме Обогрева над наружным блоком поднимается облако пара или из блока капает вода.</p> 	<p>Для удаления обледенения теплообменника наружного блока запускается функция оттаивания.</p> 
<p>При выключении кондиционера после работы его в режиме Обогрева вентилятор внутреннего блока продолжает работать.</p>	<p>После отключения кондиционера в режиме Обогрева вентилятор внутреннего блока будет работать до тех пор, пока блок не охладится.</p>

Прежде, чем обращаться в сервисную службу при возникновении нижеперечисленных неисправностей кондиционера, сначала выполните указанные в таблице проверки:

<p>Кондиционер не запускается</p>		
<p>Кондиционер подключен к источнику питания?</p>  <p>Сетевой выключатель разомкнут, т.е. не установлен в позицию ON.</p>	<p>Сетевое электропитание в норме?</p>  <p>Сбой подачи питания.</p>	<p>Проверьте отключение устройства защиты</p> <p>Это очень опасная ситуация. Необходимо сразу же отключить кондиционер от источника питания и связаться с дилерской сервисной службой.</p>

Возможные неисправности

Недостаточная степень охлаждения и обогрева

<p>Неправильно задана требуемая температура.</p> 	<p>Загрязнение воздушного фильтра.</p> 	<p>Позиция жалюзиной шторки не позволяет обеспечивать нисходящий воздушный поток (для режима обогрева), в результате чего теплый воздух не достигает уровня пола.</p> 
<p>Наличие препятствия на пути входящего или выходящего воздушного потока.</p> 	<p>Открыты окна или двери.</p> 	

Недостаточная степень охлаждения

<p>Наличие действующего дополнительного источника тепла (плита, радиатор и т.п.)</p> 	<p>Попадание прямого солнечного света в помещение.</p> 	<p>Присутствие большого количества людей в помещении.</p> 
------------------------------------------------------------------------------------------------------------------------------------------------------------------------	------------------------------------------------------------------------------------------------------------------------------------------	-----------------------------------------------------------------------------------------------------------------------------------------------

Поступление охлажденного воздуха (в режиме обогрева)

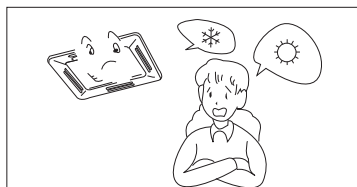

Если неполадку в работе кондиционера не удастся устранить после проверки всех вышеописанных ситуаций, отключите кондиционер от источника питания и обратитесь в авторизованный Сервисный центр. Это необходимо также сделать в следующих случаях:

- Часто перегорает плавкий предохранитель или срабатывает автомат защиты.
- Во время режима охлаждения происходит капёж воды.
- Кондиционер работает нестабильно, во время работы слышны нехарактерные звуки.

При возникновении неисправности вентилятор внутреннего блока останавливается.

Индикацией неисправности внутреннего блока является высвечивание светодиода функционирования на плате ресивера сигналов. Индикацией неисправности наружного блока является высвечивание светодиода таймера и светодиода функционирования. Количество миганий светодиода таймера соответствует десяткам, а светодиода функционирования - единицам. Сначала мигает светодиод таймера, спустя 2 секунды начинает мигать светодиод функционирования. Затем светодиоды гаснут, а спустя 4 секунды снова начнут мигать по очереди. Число миганий + 20 соответствует коду неисправности наружного блока.

Например, код ошибки наружного блока «2» соответствует индикации «22» на панели внутреннего блока. В результате, сначала дважды мигает светодиод таймера, затем дважды мигает светодиод функционирования.

Неисправность	Кол-во вспышек светодиода функционирования на плате ресивера	Возможная причина
Неисправность датчика температуры Ta	1	Обрыв цепи, неправильное подключение, короткое замыкание или поломка датчика
Неисправность датчика температуры Tm	2	Обрыв цепи, неправильное подключение, короткое замыкание или поломка датчика
Неисправность EEPROM платы внутреннего блока	4	Чип EEPROM разомкнут, неисправен или неправильно запрограммирован, неисправность ГПУ
Отсутствие коммуникации между внутренним и наружным блоками	7	Неправильное подключение, обрыв цепи, неправильно заданный адрес внутреннего блока, выход из строя ГПУ
Отсутствие коммуникации между проводным пультом и платой управления внутреннего блока	8	Неправильное подключение пульта управления, неисправность платы управления внутреннего блока
Неисправность дренажной системы отвода конденсата	12	Обрыв цепи или неправильное подключение электродвигателя насоса, выход из строя, неправильное подключение или обрыв цепи поплавкового выключателя, обрыв закорачивающей перемычки.
Ошибка сигнала перехода через нуль	13	Ошибка детекции перехода через нуль
Неисправность DC-электродвигателя вентилятора	14	Обрыв цепи DC-электродвигателя вентилятора, выход из строя вентилятора или электродвигателя
Неправильный режим работы внутреннего блока	16	Отличается от режима работы наружного блока

Более подробную информацию по кодам ошибок наружного блока см. по Таблице кодов неисправностей наружного блока.

Рекомендации для правильного монтажа и эксплуатации кондиционера

РЕКОМЕНДАЦИИ ДЛЯ ПРАВИЛЬНОГО МОНТАЖА

- Монтаж блока должен выполняться строго в соответствии с инструкциями данного руководства, чтобы обеспечить его нормальную работу.
- Будьте осторожны, чтобы не поцарапать поверхность корпуса во время перемещения кондиционера.
- Пожалуйста, сохраните руководство по монтажу для дальнейшего обращения к нему во время работ по техническому обслуживанию или изменению монтажной позиции.
- После завершения монтажных работ используйте кондиционер в соответствии с инструкциями, содержащимися в руководстве по эксплуатации.



РЕКОМЕНДАЦИИ ДЛЯ ПРАВИЛЬНОЙ ЭКСПЛУАТАЦИИ

<p>Установите комфортное направление воздушораспределения.</p> 	<p>Предотвратите воздействие прямых солнечных лучей и воздушного потока.</p> 
<p>Поддерживайте оптимальную температуру воздуха в помещении. Слишком высокая или низкая температура воздуха может отрицательно сказаться на здоровье. Кроме того, это приводит к чрезмерному потреблению электроэнергии.</p> 	<p>Эффективно используйте режим таймера «Timer». Режим ТАЙМЕРА позволяет довести температуру воздуха в помещении до требуемого значения к моменту, когда вы просыпаетесь или возвращаетесь домой.</p> 



Уход за кондиционером

Сезонная консервация кондиционера

Подготовка кондиционера к сезонной консервации

- Для просушки внутренних компонентов кондиционера включите его на полчаса в режиме FAN (Вентиляция) при ясной солнечной погоде.
 - Затем выключите кондиционер и отсоедините его от источника питания. Потребление электроэнергии происходит даже при выключенном кондиционере.
 - Почистите воздушный фильтр, внутренний и наружный блоки, а затем закройте блок противопыльной тканью.
- 
- 

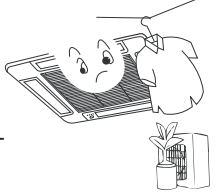
Подготовка кондиционера к работе после сезонной консервации

- Убедитесь в отсутствии препятствий перед воздухозаборным и воздуховыпускным отверстиями наружного и внутреннего блоков во избежание снижения эффективности работы.
 - Установите воздушный фильтр, убедитесь в его чистоте. В противном случае это может привести к повреждению блока или неправильной работе из-за скопления пыли внутри устройства.
 - Подключите кондиционер к источнику питания за 12 часов до начала его эксплуатации для защиты компрессора от гидравлического удара при запуске.
- 
- 

ПРИМЕЧАНИЕ:

Следует выполнять очистку внутренних компонентов внутреннего блока. Проконсультируйтесь с дилером, так как чистка должна выполняться специалистами. В режиме охлаждения дренажная система осуществляет отвод воды из помещения.

Уход за кондиционером

Чистка блока

При проведении техобслуживания отключите кондиционер от источника электропитания.	Не дотрагивайтесь до кондиционера мокрыми руками.	Для чистки кондиционера не используйте горячую воду и растворители.
		

ПРИМЕЧАНИЕ. Для получения подробной информации обратитесь к Вашему дилеру.

Чистка воздушного фильтра

- Воздушный фильтр извлекается для проведения очистки. Нельзя пользоваться кондиционером, если в нем не установлен воздушный фильтр. Несоблюдение данного требования может привести к неисправностям.
- При эксплуатации кондиционера в условиях повышенной запыленности очистку фильтра необходимо проводить чаще (обычно один раз в две недели).

1. Демонтируйте воздухозаборную решетку из декоративной панели, как показано на рисунке: нажмите на два зажима на воздухозаборной решетке (см. Рис. 1), сдвинув их в направлении, указанном стрелками, и, аккуратно приподняв ее вверх примерно на 45°, выньте из декоративной панели.

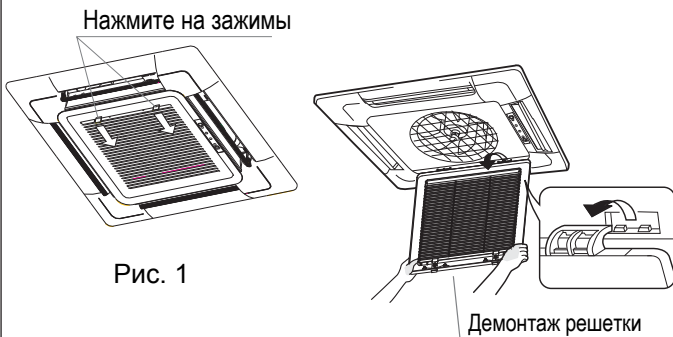

2. Извлечение фильтра: нажмите на наружный край воздухозаборной решетки большими пальцами и слегка потяните фильтр за нижний край сетки, чтобы освободить его из фиксаторов, затем выньте фильтр (см. Рис.2).

Рис. 2

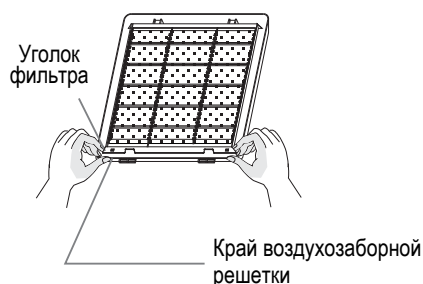

Примечание: иллюстрации приведены только для информации. При проведении работ следует исходить из особенностей реального блока.

Чистка воздухозаборной решетки

1. Открытие воздухозаборной решетки. Одновременно потянув за две ручки, медленно вытяните их (закрытие выполняется в обратном порядке).

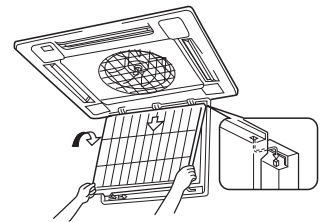

2. Демонтаж фильтра: описание приведено в разделе «Чистка воздушного фильтра»

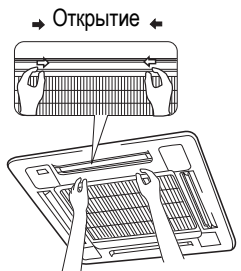

3. Демонтаж воздухозаборной решетки: аккуратно приподняв ее вверх примерно на 45°, выньте из декоративной панели.

4. Выполните очистку.

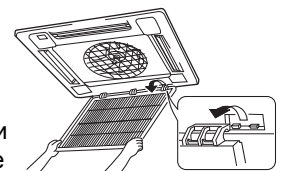

ВНИМАНИЕ!

Во избежание деформации и порчи фильтра и решетки не используйте для чистки горячую воду температурой выше 50°C. Для чистки используйте мягкую щетку и мягкое моющее средство.



Промойте фильтр водой или почистите пылесосом.

При сильном загрязнении можно распылить специальное моющее средство для посуды непосредственно на воздухозаборную решетку, а затем очистить ее водой через 10 минут.

5. Установка воздухозаборной решетки: смотри пункт 3.

6. Установка фильтра: описание приводится в разделе «Чистка воздушного фильтра»

7. Закрытие воздухозаборной решетки: смотри пункт 1.

Инструкции по монтажу

ВНИМАНИЕ!

- Перед началом выполнения монтажных работ обязательно прочитайте раздел „Инструкции по технике безопасности”.
- По окончании монтажных работ убедитесь в отсутствии неисправностей, выполнив проверку функциональной работоспособности кондиционера. После этого проведите инструктаж пользователя системы относительно управления работой и обслуживания кондиционера, основываясь на материале, изложенном в руководстве пользователя.
- Предупредительные текстовые блоки отмечены заголовками двух типов:

⚠ ПРЕДУПРЕЖДЕНИЕ! Несоблюдение данных правил может привести к смерти и серьезным травмам обслуживающего персонала

⚠ ВНИМАНИЕ! Несоблюдение данных правил может нанести вред здоровью, привести к поломке оборудования и иметь серьезные последствия.

⚠ ПРЕДУПРЕЖДЕНИЕ!

- Монтаж системы кондиционирования должен выполняться только специалистами либо компании-продавца, либо специализированной субподрядной организации. Неисправности в работе кондиционера, являющиеся последствием неправильно выполненного монтажа, могут привести к протечкам воды, поражению электрическим током или пожару.
- Монтаж кондиционера следует выполнять строго в соответствии с инструкциями данного руководства. Несоблюдение этого требования может привести к протечкам воды, поражению электрическим током или пожару.
- Монтажная позиция кондиционера должна обладать достаточной несущей способностью, чтобы выдержать вес оборудования. Несоблюдение данного требования может привести к падению внутреннего блока и несчастным случаям.
- При установке кондиционера в зонах, где существует опасность землетрясений, ураганов, тайфунов и прочих стихийных бедствий, необходимо предпринять дополнительные меры, предотвращающие резкое падение блоков и, соответственно, возможные несчастные случаи при возникновении природных катаклизмов.
- Электромонтажные работы должны выполняться только квалифицированными специалистами-электриками при соблюдении общих и местных правил электробезопасности, а также в строгом соответствии с данной инструкцией. Система должна иметь независимый силовой контур. Некорректное электроподключение или подключение к сети, рассчитанной на меньшую мощность, могут привести к поражению электрическим током и возгоранию.
- Применяйте кабели указанного в спецификации сечения и типа. Убедитесь в надежности и корректности всех электроподключений наружного и внутреннего блоков, плотности клеммных контактов и отсутствии натяжения кабелей. Неправильный электромонтаж может привести к перегреву и возгоранию оборудования.
- При выявлении во время монтажных работ утечки хладагента незамедлительно проветрите помещение, поскольку при контакте хладагента с пламенем или горячими поверхностями может образовываться ядовитый газ.
- После завершения монтажа проверьте контур на наличие утечек, контакт хладагента с такими устройствами, как тепловентиляторы, печи и т.д. может привести к образованию ядовитого газа.
- Отключите блок от источника питания, прежде чем прикасаться к контактам на клеммной колодке и электрическим компонентам.

⚠ ВНИМАНИЕ!

- При установке дренажной линии следуйте рекомендациям данного руководства. Дренажную трубку необходимо покрыть теплоизоляционным материалом во избежание выпадения на ней конденсата. Неправильное устройство дренажной линии может привести к протечкам воды.
- Кондиционер должен быть надлежащим образом заземлен. Запрещается подсоединять заземляющий кабель к фреоновым, водяным и газовым трубопроводам, телефонным заземляющим кабелям и молниеотводам. Неправильно выполненное заземление может стать причиной поражения электрическим током.
- Во избежание удара электрическим током необходимо устанавливать автомат защиты от токовой утечки на землю.
- Внутренний и наружный блоки, а также силовой и межблочные кабели должны располагаться на расстоянии не менее 1 м от источников электромагнитного излучения, например, радио- и телеаппаратуры. Это необходимо для предотвращения взаимных электромагнитных помех (следует иметь в виду, что помехи могут возникать даже при расположении кабелей на расстоянии более 1 м, что зависит от условий распространения радиоволн.).
- Запрещается устанавливать кондиционер в следующих местах:
 - (а) Зоны с повышенным содержанием масел, в том числе машинного масла, масляных брызг или пара (например, на кухнях, в мастерских). Несоблюдение данного требования может привести к ухудшению качества пластика или протечкам воды.
 - (б) Зоны с повышенным содержанием коррозионных газов, которые могут привести к быстрой коррозии медных труб и припоя и, соответственно, утечкам.
 - (в) Рядом с оборудованием, вызывающим высокочастотные электромагнитные помехи. Это может привести к некорректной работе системы управления блока.
 - (г) Рядом с легковоспламеняющимися газами, поскольку при утечке таких газов и скоплении их около кондиционера может возникнуть пожар, а также в местах, где расположены источники агрессивных веществ - сернистых газов, паров хлора, кислот или щелочей.
- Используйте бумажный монтажный шаблон.



РЕКОМЕНДАЦИЯ ДЛЯ СПЕЦИАЛИСТОВ МОНТАЖНОЙ ОРГАНИЗАЦИИ

- Перед началом выполнения монтажных работ обязательно ознакомьтесь с разделом „Инструкции по технике безопасности”.
- По окончании монтажных и пуско-наладочных работ проведите инструктаж пользователя системы относительно управления работой и обслуживания кондиционера, основываясь на материале, изложенном в руководстве пользователя.

Инструкции по монтажу

1 Подготовка работ

- До окончания монтажа не выбрасывайте прилагаемые к кондиционеру детали и элементы, требуемые для монтажа.
- Заранее наметьте путь, по которому кондиционер будет перемещен к месту монтажа.
- Не снимайте с кондиционера упаковку до тех пор, пока он не будет доставлен на место монтажа. Если упаковка все-таки была удалена ранее, то примите все необходимые меры для предотвращения повреждения корпуса блока.

2 Выбор монтажной позиции

(1) Место установки выбирается исходя из пожеланий заказчика и должно удовлетворять следующим требованиям:

- Место размещения установки должно обеспечивать наилучшую циркуляцию воздуха в помещении.
- На пути воздушного потока не должно быть препятствий.
- Место установки должно обеспечивать беспрепятственный отвод конденсата.
- Монтажная позиция должна обладать достаточной несущей способностью, чтобы выдержать вес блока.
- Монтировать блок нужно на горизонтальной потолочной поверхности (без явного уклона).
- Место установки должно обеспечивать достаточно пространства для проведения монтажных работ и обслуживания блока.
- Длина фреоновпровода должна находиться в допустимых пределах (смотри инструкцию по монтажу наружного блока)
- Блок, а также силовой и межблочные кабели должны располагаться на расстоянии не менее 1 м от источников электромагнитного излучения, например, радио- и телеаппаратуры. Это необходимо для предотвращения взаимных электромагнитных помех. Следует иметь в виду, что помехи могут возникать даже при расположении кабелей на расстоянии более 1 м, что зависит от условий распространения радиоволн.

(2) Высота потолка

Блок может устанавливаться в помещениях с потолками высотой 2,5 - 3 метра (смотри описание настроек блока и инструкцию по монтажу декоративной панели).

(3) Монтаж подвесных болтов

Удостоверьтесь, что монтажная позиция обладает достаточной несущей способностью, чтобы выдержать вес блока. В случае необходимости примите меры по ее укреплению (расположение монтажных отверстий и места, требующие усиления, обозначены на бумажном монтажном шаблоне).

Модель	H
AB50S1LC1FA	320
AB71S1LG1FA AB105S1LH1FA	257
AB140S1LK1FA	246
AB160S1LK1FA	288

Монтажные зазоры (ед. измерения: мм)

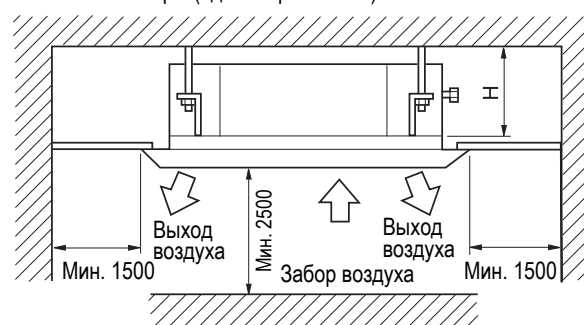

3 Предмонтажная подготовка

(1). Позиция потолочной выемки по отношению к подвесным болтам и встраиваемому блоку

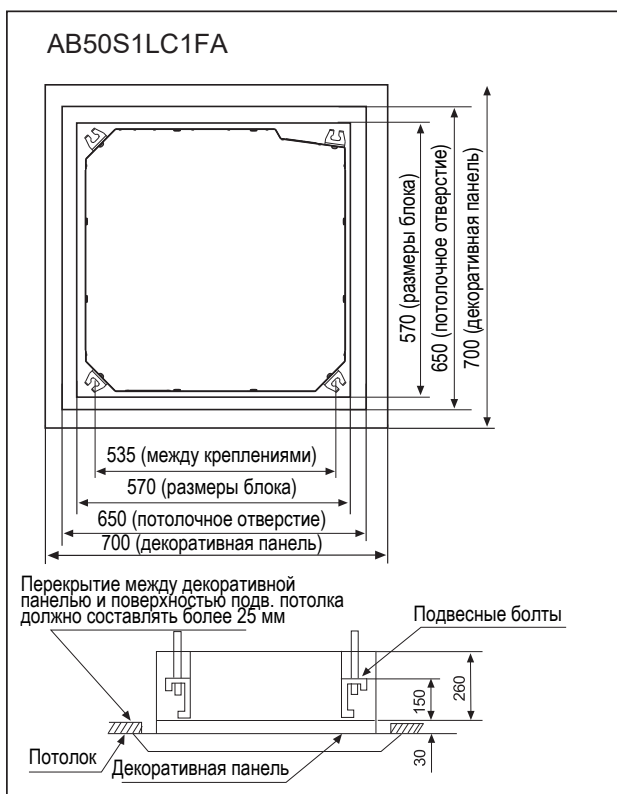

AB71S1LG1FA AB105S1LH1FA
AB140S1LK1FA AB160S1LK1FA

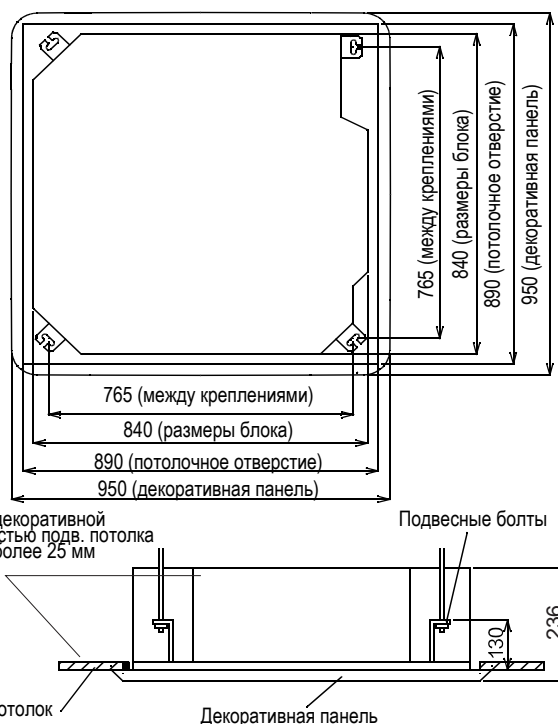

Инструкции по монтажу

Модель	Панель
AB50S1LC1FA	PB-700IB
AB71S1LG1FA AB105S1LH1FA AB140S1LK1FA AB160S1LK1FA	PB-950JB

Инструкции по монтажу

(2) Выполнение отверстия потолочной выемки, усиление потолочной конструкции, прокладка коммуникаций:

(При встраивании кондиционера в уже существующую фальш-потолочную конструкцию)

- Наметьте размеры потолочной выемки, руководствуясь бумажным шаблоном.
- Перед монтажом блока закончите все работы по прокладке труб хладагента, дренажной линии и проводке кабелей (проводного пульта, межблочного кабеля между внутренними блоками и наружным), чтобы после установки внутреннего блока сразу же подключить к нему все коммуникации.
- Вырежьте отверстие в подвесном потолке. После подготовки монтажного отверстия необходимо предусмотреть меры по укреплению края выемки. Для обеспечения ровной поверхности выемки и предотвращения вибрации при работе блока используйте опорную рамку. Поддержание исходного уровня расположения и укрепление краев позволяет предотвратить вибрации потолка при работе блока.
- Для получения более подробной информации обращайтесь к Вашему дилеру.

(3) Установка подвесных болтов (тип M10):

- При встраивании кондиционера в уже существующую фальш-потолочную конструкцию следует использовать анкерные болты. Для новых потолков используйте болт встраиваемого типа или другие типы крепления. Перед выполнением монтажа отрегулируйте зазор между потолком и болтами

Примечание:

Все указанные компоненты приобретаются заказчиком у стороннего производителя. Тип используемого болта: M10.

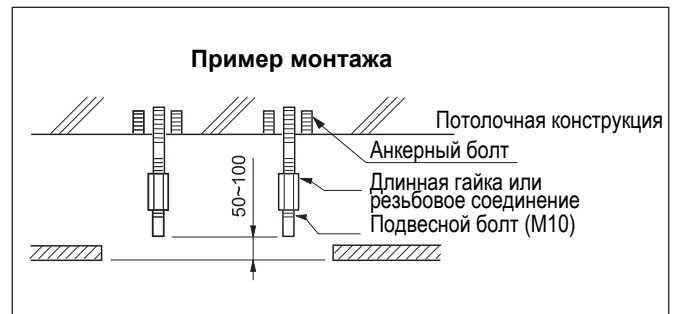

4 Монтаж внутреннего блока

Встраивание блока в новый потолок

(1) Предварительная установка блока

- Наденьте крепежные кронштейны на подвесные болты. С обеих сторон кронштейна надежно закрепите гайку и шайбу. Для предотвращения падения шайбы используйте стопорную пластину (приобретается на месте).

2. Размеры потолочной выемки определите по бумажному шаблону. Для получения более подробной информации обращайтесь к Вашему дилеру.

Центр отверстия обозначен на бумажном шаблоне. Центр внутреннего блока обозначен на блоке и на бумажном шаблоне. Установите монтажный шаблон (5) на внутреннем блоке с помощью 3-х винтов (6). Зафиксируйте угол дренажного поддона относительно выхода трубных линий.

<После выполнения установки потолочной конструкции>

- (2) Отрегулируйте высоту и положение внутреннего блока. Смотри раздел <1. Предмонтажная подготовка>.
- (3) Убедитесь в том, что блок расположен строго горизонтально. Проверьте уровень расположения 4 угловых позиций блока с помощью горизонтального нивелира или пластиковой трубки с водой, как показано на рисунке. Дренажный насос и поплавковый выключатель расположены внутри кондиционера, поэтому если блок будет иметь уклон, противоположный отводу конденсата, поплавковый выключатель может неправильно определять уровень воды в поддоне, что может привести к протечкам.
- (4) Выньте стопорную пластину, которая была использована для затягивания шайбы, и затяните гайки на подвесных болтах.
- (5) Удалите монтажный шаблон.

Встраивание блока в имеющийся подвесной потолок

- (1) Предварительная установка внутреннего блока Наденьте крепежные кронштейны на подвесные болты. В обязательном порядке с обеих сторон кронштейна закрепите гайку и шайбу (не входят в поставку).
- (2) Отрегулируйте высоту и уровень расположения внутреннего блока.
- (3) Далее следуйте инструкциям п. 3 и 4, указанным в разделе "Новый подвесной потолок"

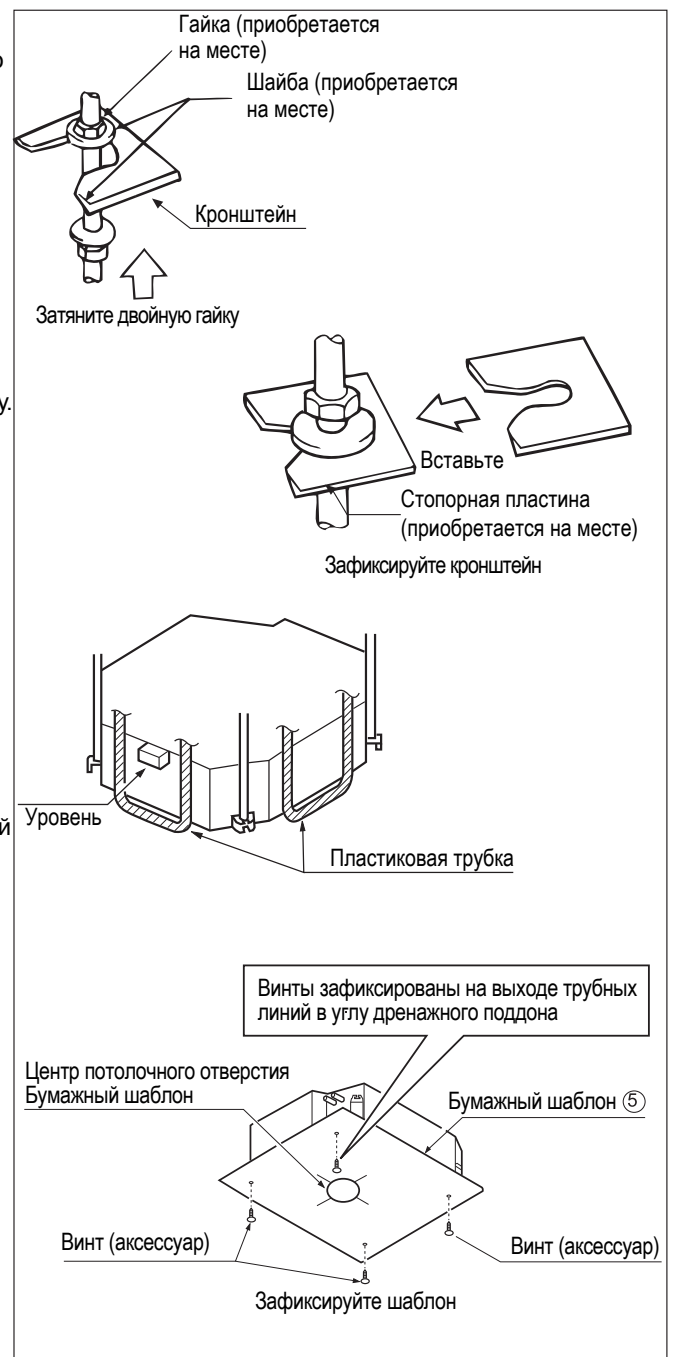

Инструкции по монтажу

5 Монтаж фреонопровода

(Характеристики соединительного фреонопровода наружного блока смотри в руководство по монтажу наружных блоков).

- Наружный блок поставляется предварительно заправленным хладагентом на заводе-изготовителе.
- При подсоединении труб хладагента к блоку или при демонтаже этих труб используйте обычный и динамометрический гаечные ключи. См. рисунок.
- Размер накидной гайки приводится в Таблице 1.
- Нанесите холодильное масло на наружную и внутреннюю поверхности накидной гайки. Заверните гайку вручную на 3-4 оборота. Окончательно затяните гайку динамометрическим гаечным ключом, соблюдая допустимый крутящий момент (см. Таблицу 1). Чрезмерное прилагаемое усилие может привести к срыву резьбы накидной гайки и, соответственно, к утечкам хладагента.
- Проверьте трубные соединения фреонопровода на утечки хладагента и закройте трубу теплоизоляцией.
- Соединение линии газа и теплоизоляционного слоя закрывается уплотнительной муфтой (7).

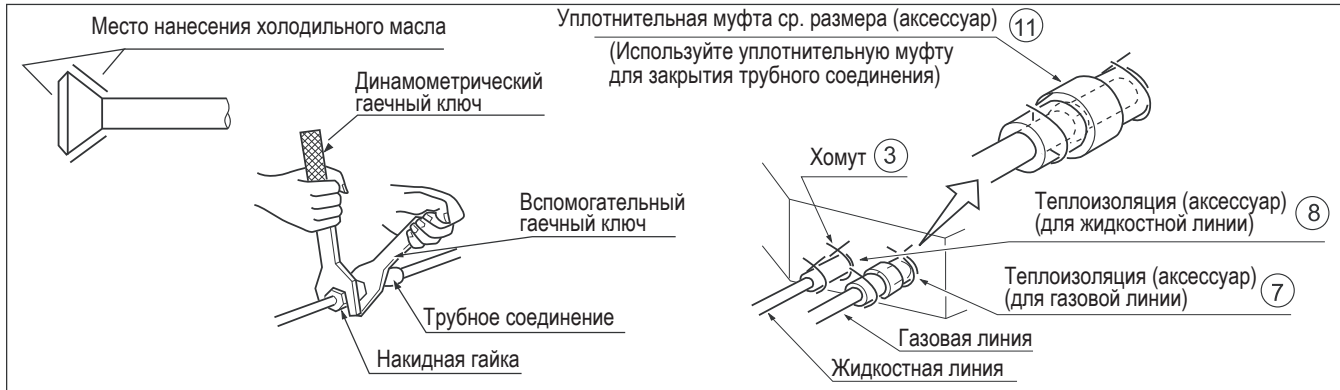

Размеры труб

Модель	Жидкостная линия	Газовая линия
AB50S1LC1FA	Ø6.35мм	Ø12.7мм
AB71S1LG1FA AB105S1LH1FA AB140S1LK1FA	Ø9.52мм	Ø15.88мм
AB160S1LK1FA	Ø9.52мм	Ø19.05мм

Размеры	Крутящий момент, Н-см	A (мм)
φ 6.35	1420 - 1720 Н-см (144 - 176 кгс-см)	8.3~8.7
φ 9.52	3270 - 3990 Н-см (333 - 407 кгс-см)	12.0~12.4
φ 12.7	4950 - 6030 Н-см (490 - 500 кгс-см)	12.4~16.6
φ 15.88	6180 - 7540 Н-см (630 - 770 кгс-см)	18.6~19.0
φ 19.05	9720 - 11860 Н-см (990 - 1210 кгс-см)	22.9~23.3

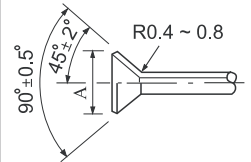

6 Монтаж дренажной линии

(1) Монтаж дренажной трубки

- Диаметр дренажной трубки должен совпадать или быть больше диаметра патрубка блока (трубка из полиэтилена, размер 25 мм, нар. диаметр 32 мм).
- Дренажная линия должна быть как можно более короткой, ее необходимо прокладывать с нисходящим уклоном (1/100) без подъемов и ловушек во избежание образования воздушной пробки.
- Если прокладка с уклоном невозможна, предусмотрите меры по подъему дренажной трубки.
- Через каждые 1-1.5 м необходимо установить опорные подвесы для предотвращения прогиба трубы.

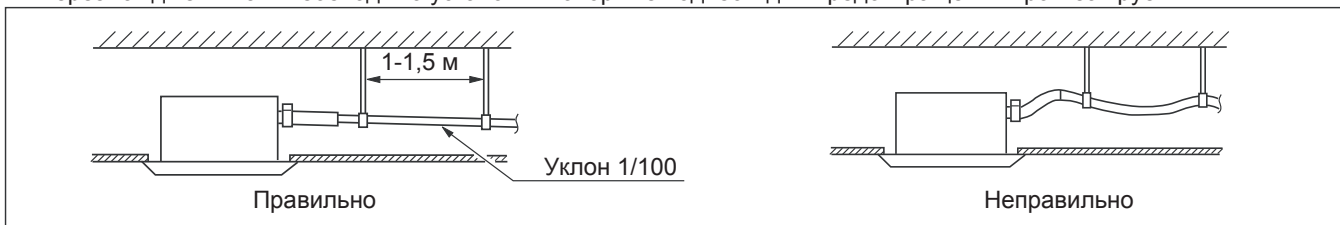

- Используйте дренажный шланг и хомут. Вставьте дренажный шланг в отверстие для слива, пока он не дойдет до белой ленты, закрепите хомутом. Затягивайте зажим до тех пор, пока головка винта не окажется на расстоянии менее 4 мм от шланга.
- Оберните дренажный шланг теплоизоляционной муфтой. Закройте теплоизоляцией ту часть дренажной трубки, которая проходит внутри помещения.

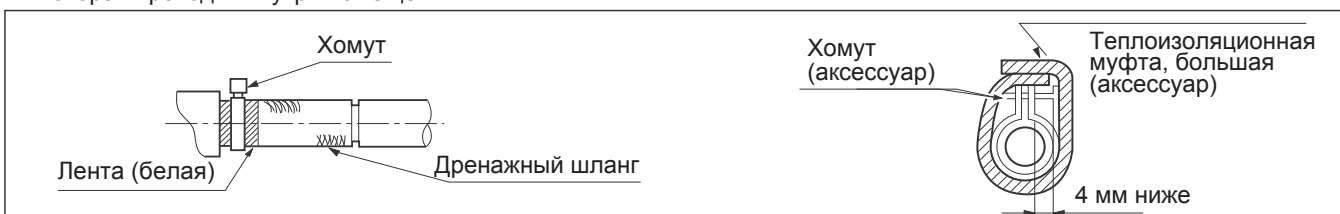

Инструкции по монтажу

<Предосторожности при подъеме дренажной линии>

Высота подъема должна быть минимальной - не более 280 мм.

Расстояние до участка подъема: не более 300 мм, участок подъема должен располагаться перпендикулярно блоку.



Примечание

- Уклон дренажного шланга (аксессуар) допустим в пределах 75 мм во избежание излишней внешней нагрузки на дренажный патрубок.
- Способ подключения нескольких дренажных шлангов показан на рисунке ниже. При обустройстве дренажной линии для нескольких внутренних блоков расположите магистральную дренажную трубу на 100 мм ниже выходного дренажного отверстия каждого внутреннего блока.

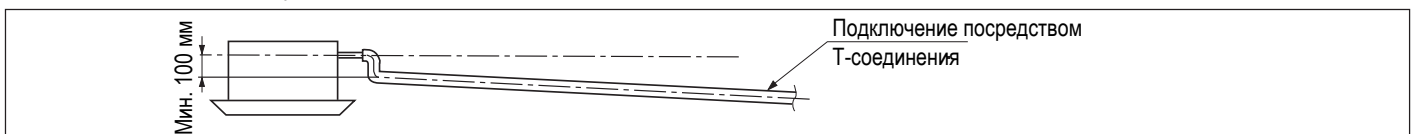

Спецификация дренажных труб должна соответствовать характеристикам работающих блоков.

(2) После завершения установки блока удостоверьтесь в беспрепятственном отводе конденсата.

- Убедитесь в том, что блок расположен строго горизонтально. Проверьте уровень расположения блока с помощью горизонтального нивелира или пластиковой трубки с водой. Убедитесь, что потолочное отверстие имеет правильный размер. Перед установкой декоративной панели удалите уровень.
- Затяните винты таким образом, чтобы разница в высоте между двумя сторонами внутреннего блока составляла менее 5 мм.
- Сначала временно зафиксируйте блок винтами.
- Затяните два временных крепежных винта и два оставшихся винта, затем затяните все четыре винта окончательно.
- Подсоедините проводку синхронного электродвигателя.
- Подключите сигнальный кабель.
- В случае отсутствия отклика пульта дистанционного управления проверьте правильность электроподключения, перезапустите пульт дистанционного управления через 10 секунд после отключения электропитания.

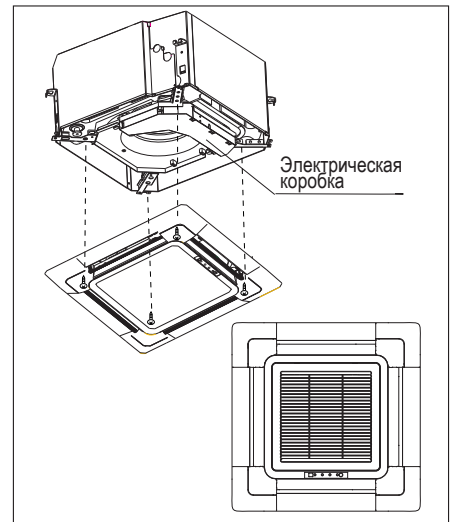

<Правила установки панели>

- Скорректируйте расположение панели таким образом, чтобы плата была расположена в направлении, указанном на рисунке. Неправильная установка приведет к утечкам воды и невозможности подключения привода жалюзи и приемника сигнала.
- Аккуратно залейте в инспекционное отверстие или воздуховыпускное отверстие 1200 мл воды, чтобы проверить работоспособность системы отвода конденсата.

Проверка дренажной линии после завершения работ по электроподключению

- Проверьте отвод конденсата в режиме охлаждения.

Проверка дренажной линии, если электроподключение еще не закончено

- Снимите крышку блока управления, подключите электропитание 1Ф к клеммам 1 и 2 на клеммной колодке. Используйте пульт ДУ для управления блоком.
- В режиме тестирования вентилятор работает.
- После подтверждения беспрепятственного отвода конденсата обязательно отключите электропитание.

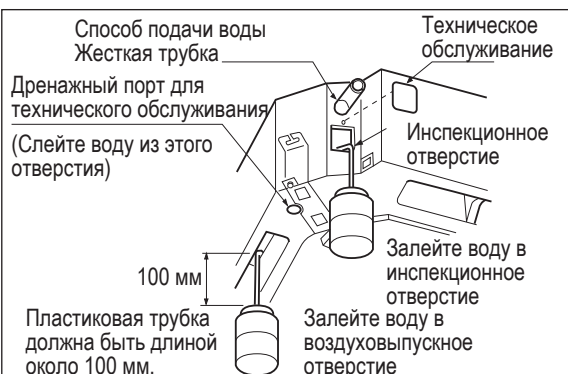
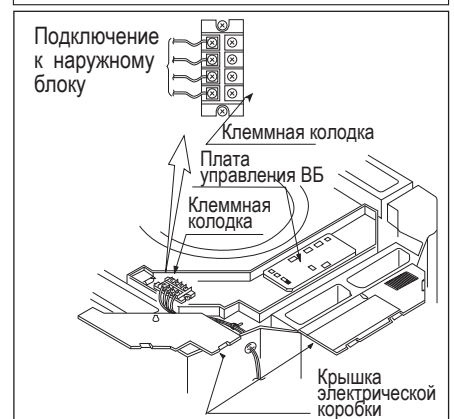

AB50S1LC1FA
AB71S1LG1FA
AB105S1LH1FA
AB140S1LK1FA
AB160S1LK1FA

Клеммная колодка внутреннего блока



Клеммная колодка наружного блока

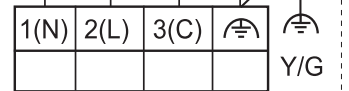

Монтаж кондиционера

7 ЭЛЕКТРОПОДКЛЮЧЕНИЕ

- Все поставляемые запчасти, материалы и выполняемые электромонтажные работы должны соответствовать НАЦИОНАЛЬНЫМ, ГОСУДАРСТВЕННЫМ И МЕСТНЫМ НОРМАМ И ПРАВИЛАМ.
 - В качестве кабеля разрешается использовать только медный провод.
 - Подключение выполняется в соответствии с электросхемой.
 - Электромонтажные работы должны выполняться только квалифицированными специалистами-электриками при соблюдении общих и местных правил электробезопасности.
 - Необходимо установить автоматический выключатель, обеспечивающий отключение питания всей системы.
 - Спецификация кабелей, прерывателей цепи, автоматов защиты и т.д. приводится в Руководстве по установке наружного блока.
 - **Электроподключение блока**
Снимите крышку электрической коробки (1), протяните кабели через резиновую трубку А, затем после завершения электроподключения затяните хомут А. При подключении кабелей соблюдайте соответствие маркировки проводов и клемм.
- Оберните герметизирующую муфту (12) вокруг кабеля в месте ввода. Несоблюдение этого требования может привести к выпадению конденсата.
- После завершения работ по электроподключению установите крышки электрического блока (1) и (2) на место.

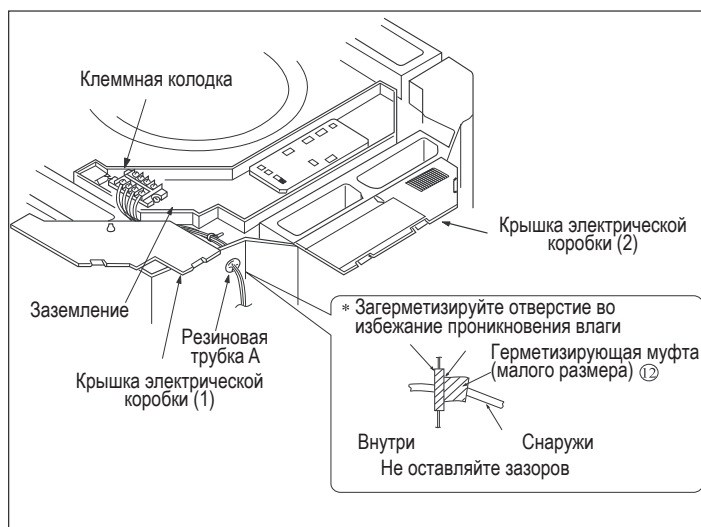

⚠ ВНИМАНИЕ!

- Не подключайте провода разного сечения к клеммнику питания. Это может способствовать ослаблению контакта, что вызовет перегрев и искрение.
- Примеры подсоединения проводов к клеммному блоку.



8 ПРИМЕР ЭЛЕКТРОПОДКЛЮЧЕНИЯ

Инструкции по электроподключению наружного блока приведены в Руководстве по установке наружного блока.
Примечание: все электрические провода являются полюсными, при электроподключении полюса должны соответствовать полюсам на клеммной колодке.

Обратите особое внимание на следующее проверки, которые требуется выполнить после завершения монтажных работ.

Необходимые проверки	Негативные последствия неправильного монтажа
Удостоверьтесь, что внутренние блоки установлены правильно	Падение блока, появление чрезмерной вибрации и повышенного шума.
Проверьте трубные соединения на предмет утечек.	Нехватка хладагента в контуре.
Удостоверьтесь, что система правильно теплоизолирована.	Выпадение конденсата.
Проверьте беспрепятственность отвода конденсата.	Выпадение конденсата.
Удостоверьтесь, что напряжение сети соответствует требованиям.	Возникновение проблем или перегорание компонентов.
Проверьте корректность электроподключения и подсоед. фреоновых проводов	Возникновение неисправностей или перегорание компонентов.
Удостоверьтесь, что заземление выполнено правильно.	Опасность поражения электрическим током.
Удостоверьтесь, что сечение кабелей соответствует требованиям.	Возникновение неисправностей или перегорание компонентов.
На пути входящего и выходящего воздушного потока кондиционера не должно быть никаких препятствий.	Недостаточное охлаждение.
В идентификационной табличке необходимо заполнить несмываемыми чернилами длину фреоновых проводов и заправку хладагента	Сложность контролирования количества заправляемого хладагента.

Внимание: После завершения монтажа проверьте контур на наличие утечек

ГАРАНТИЙНЫЙ ТАЛОН

Уважаемый покупатель!

Корпорация «Хайер» находящаяся по адресу: Офис S401, Хайер бренд билдинг, Хайер Индастри парк Хайтек зон, Лаошан Дистрикт, Циндао, Китай, благодарит Вас за Ваш выбор, гарантирует высокое качество и безупречное функционирование данного изделия при соблюдении правил его эксплуатации. Официальный срок службы на сплит-системы Хайер оставляет 7 лет со дня передачи изделия конечному потребителю. Учитывая высокое качество продукции, фактический срок эксплуатации может значительно превышать официальный. Вся продукция изготовлена с учетом условий эксплуатации и прошла соответствующую сертификацию на соответствие техническим требованиям. Рекомендуем по окончании срока службы обратиться в Авторизованный сервисный центр для проведения профилактических работ и получения рекомендаций по дальнейшей эксплуатации изделия.

Во избежание недоразумений, убедительно просим Вас при покупке внимательно изучить инструкцию по эксплуатации, условия гарантийных обязательств и проверить правильность заполнения гарантийного талона. В случае неправильного или неполного заполнения гарантийного талона обратитесь в торгующую организацию. Данное изделие представляет собой технически сложный товар бытового назначения. Если купленное Вами изделие требует специальной установки и подключения, настоятельно рекомендуем Вам обратиться к Авторизованному партнёру Хайер.

Данным гарантийным талоном Корпорация «Хайер» подтверждает принятие на себя обязательств по удовлетворению требований потребителей, установленных действующим законодательством о защите прав потребителей, иными нормативными актами в случае обнаружения недостатков изделия. Однако Корпорация «Хайер» оставляет за собой право отказать как в гарантийном, так и в дополнительном сервисном обслуживании изделия в случае несоблюдения изложенных ниже условий.

Условия гарантийного и дополнительного сервисного обслуживания

Гарантийное и дополнительное сервисное обслуживание распространяется только на изделия, укомплектованные гарантийным талоном установленного образца. Корпорация «Хайер» устанавливает гарантийный срок 12 месяцев со дня передачи товара потребителю и производит дополнительное сервисное обслуживание в течение 36 месяцев со дня передачи товара потребителю. Во избежание возможных недоразумений, сохраняйте в течение срока службы документы, прилагаемые к изделию при его продаже (товарный чек, кассовый чек, инструкция по эксплуатации, гарантийный талон). Дополнительное сервисное обслуживание изделия — бесплатное для потребителя устранение недостатков изделия, возникших по вине Изготовителя. Данная услуга оказывается только при предъявлении владельцем изделия товарного и кассового чеков, иных документов, подтверждающих факт покупки изделия.

Гарантийное сервисное обслуживание производится исключительно Авторизованными партнёрами Хайер. Полный список Авторизованных партнёров на территории ЕАЭС вы можете узнать в Информационном центре «Хайер» по телефонам:

8-800-200-17-06 - для Потребителей из России (бесплатный звонок из регионов России)

8-10-800-2000-17-06 - для Потребителей из Беларуси (бесплатный звонок из регионов Беларуси)

0-800- 501-157 - для Потребителей из Украины (бесплатный звонок из регионов Украины)

00-800-2000-17-06 - для Потребителей из Узбекистана (бесплатный звонок из регионов Узбекистана)

или на сайте: www.haier.com или сделав запрос по электронной почте: service@haierrussia.ru. Данные Авторизованных партнёров могут быть изменены, за справками обращайтесь в Информационный центр «Хайер».

Гарантийное и дополнительное сервисное обслуживание не распространяется на изделия, недостатки которых возникли вследствие:

- нарушения потребителем условий и правил эксплуатации, хранения и/или транспортировки товара;
- неправильной установки и/или подключения изделия;
- нарушения технологии работ с холодильным контуром и электрическими подключениями, как и привлечение к монтажу Изделия лиц, не имеющих соответствующей квалификации, подтвержденной документально;
- отсутствия своевременного технического обслуживания Изделия в том случае, если этого требует инструкция по эксплуатации;
- применения мощных средств, несоответствующих данному типу изделия, а также превышения рекомендуемой дозировки мощных средств;
- использования изделия в целях, для которых оно не предназначено;
- действий третьих лиц: ремонт или внесение несанкционированных изготовителем конструктивных или схемотехнических изменений не уполномоченными лицами;
- отклонений от Государственных Технических Стандартов (ГОСТов) и норм питающих сетей;
- действия непреодолимой силы (стихия, пожар, молния т. п.);
- несчастных случаев, умышленных или неосторожных действий потребителя или третьих лиц;
- если обнаружены повреждения, вызванные попаданием внутрь изделия посторонних предметов, веществ, жидкостей, насекомых, продуктов жизнедеятельности насекомых;

Гарантийное и дополнительное сервисное обслуживание не распространяется на следующие виды работ:

- установка и подключение изделия на месте эксплуатации;
- инструктаж и консультирование потребителя по использованию изделия;
- очистка изделия снаружи либо изнутри.

Гарантийному и дополнительному сервисному обслуживанию не подлежат ниже перечисленные расходные материалы и аксессуары:

- фильтры для кондиционеров;
- пульты управления, аккумуляторные батареи, элементы питания;
- документация, прилагаемая к изделию.

Периодическое обслуживание изделия (замена фильтров и т. д.) производится по желанию потребителя за дополнительную плату.

Важно! Отсутствие на приборе серийного номера делает невозможной для Производителя идентификацию прибора и, как следствие, его гарантийное обслуживание. Запрещается удалять с прибора заводские идентифицирующие таблички. Отсутствие заводских табличек может стать причиной отказа выполнения гарантийных обязательств.

Официальное наименование	Город	Телефон для клиента	Адрес
Закрытое акционерное общество «Единая служба сервиса А-Айсберг»	Москва	8-800-250-43-05	127644, г. Москва, ул. Вагоноремонтная, д. 10, стр. 1
Общество с ограниченной ответственностью «Авторизованный Центр «Пионер Сервис»	Санкт-Петербург	8-800-250-43-05	191040, г. Санкт-Петербург, Лиговский пр-кт, д. 52 лит. А
Общество с ограниченной ответственностью «Архсервис-центр»	Архангельск	8-800-250-43-05	163000 г. Архангельск, ул. Воскресенская, д. 85
Общество с ограниченной ответственностью «Техинсервис»	Сочи	8-800-250-43-05	354068, г. Сочи, ул. Донская, 3
Общество с ограниченной ответственностью «ТехноВидеоСервис»	Казань	8-800-250-43-05	420100, г. Казань, ул. Проточная д.8
Общество с ограниченной ответственностью ДОМСЕРВИС	Владимир	8-800-250-43-05	600017, г. Владимир, ул. Батурина, д. 39
Общество с ограниченной ответственностью ТРАНССЕРВИС-Краснодар	Краснодар	8-800-250-43-05	350058, г. Краснодар, ул. Кубанская, 47
Общество с ограниченной ответственностью ТРАНССЕРВИС-Н. Новгород	Нижний Новгород	8-800-250-43-05	603098, г. Нижний Новгород, ул. Артельная, д. 29
Общество с ограниченной ответственностью ТРАНССЕРВИС-Екатеринбург	Екатеринбург	8-800-250-43-05	г. Екатеринбург, ул. Шарташская д 10
Общество с ограниченной ответственностью «Циклон»	Омск	8-800-250-43-05	644042, г. Омск, пр.К. Маркса 34а, оф. 410
Общество с ограниченной ответственностью «ГлавБытСервис»	Томск	8-800-250-43-05	г. Томск, ул. Маяковская 25/7
Общество с ограниченной ответственностью «Сервисбыттехника»	Оренбург	8-800-250-43-05	460044, г. Оренбург, ул. Конституции, д. 4
Общество с ограниченной ответственностью «Сибсервис»	Новокузнецк	8-800-250-43-05	654066, г. Новокузнецк, ул. Грдины, д. 18
Общество с ограниченной ответственностью АРГОН-СЕРВИС	Новороссийск	8-800-250-43-05	353905, г. Новороссийск, ул. Серова, 14
Общество с ограниченной ответственностью АЛИКА-СЕРВИС	Иркутск	8-800-250-43-05	664019, г. Иркутск, ул. Писарева, д. 18-а
ООО «КРОК-ТТЦ»*	Киев*	+38 (095) 288-88-21	г. Киев ул. Радужная д. 25 Б
Сервисный центр	Ташкент	(+998 71) 207 10 01	-
ОДО «ЦБТСервис»	г.Минск	375-17-262-95-50	г. Минск, ул. Я Коласа 52
ООО «РоялТерм»	г.Минск	375-29-198-11-50	г. Минск, ул. Орловская 40А, офис 7
ТОО Сервис Маг	г. Алматы	8 (727) 233 30 00	050002, г. Алматы, ул. Калдаякова 17
ТОО Аскон-7	г. Алматы	7 (727) 397 75 75	050010, г. Алматы, ул. Сагадата Нурмагамбетова 25

Список АСЦ может быть изменен. Актуальную информацию вы можете получить на нашем сайте www.haier.com
*Адреса сервисных центров в регионах уточняйте на сайте www.krok-ttc.com или по телефонам горячей линии

Haier

Изготовитель:

«Haier Overseas Electric Appliances Corp. Ltd.»

Адрес:

Room S401, Haier Brand building, Haier Industry park Hi-tech Zone, Laoshan District Qingdao, China

Уполномоченная организация/

Импортер:

ООО «ХАР»

Адрес:

121099, г. Москва, Новинский бульвар, дом 8, этаж 16, офис 1601
тел. 8-800-200-17-06, адрес эл. почты:
info@haierrussia.ru

Дата изготовления и гарантийный срок указаны на этикетке устройства.



www.haierproff.ru